

# VXC

## Конденсаторы хладагента



### Основные преимущества

- Надежность
- Тихий
- Компактность

#### Характеристики VXC

- Противоток, радиальный вентилятор, усиленная тяга
- Конструкция теплообменника соответствует PED 2014/68/EU

#### Диапазон мощности

60 - 6175 кВт  
(для однокамерных моделей, номинал R22 кВт)

#### Типичные применения

- Тесные помещения и установки, требующие только одного входа воздуха
- Инсталляция на ограниченной площади
- Монтаж в помещениях
- Ограничение по шумности
- Сухая работа зимой



## Надежная работа гарантируется

- С 1978 года были установлены тысячи изделий по всему миру, доказывая **надежность** конденсатора VXC.
- Вентиляторы, мотор и система привода (клиновой ремень) находятся в **сухом воздухе**, предотвращающем влажность и конденсацию. У изделия нет наружных подвижных частей, что помогает выдерживать самую суровую погоду.
- Различные устойчивые к коррозии материалы, включая уникальную [Baltibond нового поколения](#) для гарантированно долгого срока службы.
- Опционный теплообменник с увеличенной поверхностью со стальными ребрами для **сухой работы**.

## Идеален для тихой работы

- Испарительные конденсаторы VCL включают **малозумные внутренние радиальные вентиляторы** для минимального шума при работе.
- Впуск воздуха с одной стороны и **более тихая задняя сторона конденсатора** используются в чувствительных в шуму местах.
- Уменьшите шум при работе еще больше с помощью разработанных на заводе и протестированных **шумоглушителей** или глушителей.

## Более компактный

- Компактная конструкция для **ограниченных пространств**,
- Впуск воздуха с одной стороны допускает монтаж **рядом со сплошными стенами**.
- Изделия можно устанавливать **в помещениях** благодаря радиальным вентиляторам, допускающим подсоединение к впускным или выпускным трубопроводам.

## Сниженная стоимость перевозки, монтажа и установки

- Изделия VXC **собираются на заводе**. Мы доставляем более крупные модели 2 секциями, чтобы снизить размер и вес самой тяжелой секции для **легкой сборки на месте** с помощью небольших кранов.
- VXC предлагает высокую производительность и минимальный рабочий вес. **Сэкономьте на стальных опорах**, как под изделием, так и в самом здании - при установке на крыше.
- Модели VXC-C могут быть **доставлены в контейнере** (в 12-футовых контейнерах). Кожухи вентиляторов поставляются в разобранном виде в нижней секции конденсатора для легкой сборки на месте.

**Интересует испарительный конденсатор VXC для нужд вашего промышленного охлаждения?** Свяжитесь с вашим [местным представителем BAC](#) для получения дополнительной информации.



## Загрузки

- [VXC Охладительные конденсаторы](#)
- [VXC Evaporative Condenser - brochure](#)
- [BAC конденсаторы](#)
- [Эксплуатация и обслуживание VXC](#)
- [Монтаж и установка VXC](#)
- [Запчасти для VXC](#)
- [Возможности усовершенствования VXC](#)

# Принцип работы

## Конденсаторы хладагента

### Принцип работы

**Пар (1)** поступает в **змеевик испарительного конденсатора (2)**, который орошается водой, разбрызгиваемой **системой орошения (3)** в верхней части конденсатора. Одновременно **радиальный вентилятор (4)**, расположенный в нижней части изделия, продувает наружный **воздух (5)** вверх через конденсатор. Во время работы тепло переносится из внутреннего контура к оросительной воде, а затем в атмосферу за счет испарения части воды. Далее сконденсированный пар **покидает установку (6)**. Вода собирается в **поддоне (7)** или бассейне. **Насос (8)** рециркуляции оросительной воды снова подает ее в систему орошения. Теплый насыщенный **воздух (9)** покидает конденсатор через **каплеуловители (10)**, которые удаляют из воздуха капельки воды.

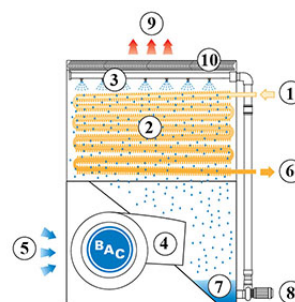

**Заинтересовал конденсатор VXC?** Свяжитесь с вашим [местным представительством BAC](#) для получения дополнительной информации.

# Особенности конструкции

## Конденсаторы хладагента

### Особенности конструкции

#### 1. Выбор материала

- Для наружных стальных панелей и конструктивных элементов с [защитой от коррозии Baltiplus](#) используется толстая сталь с горячим оцинкованием.
- Уникальное [покрытие Baltibond](#) является **дополнительной опцией**. Перед сборкой на все компоненты изделия, изготовленные из стали с горячим оцинкованием, наносится гибридное полимерное покрытие.
- Для работы в чрезвычайных условиях выпускаются дополнительные панели и конструктивные элементы [из нержавеющей стали](#) 304L или 316L.
- Возможна экономичная альтернатива: **контактирующий с водой бассейн холодной воды из нержавеющей стали**. Сам бассейн и его основные компоненты изготовлены из нержавеющей стали. Остальные детали защищены покрытием Baltibond.

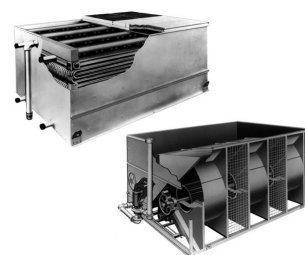

## 2. Поверхность теплопередачи

- Средой теплопередачи является **конденсационный теплообменник**. Его тепловая производительность доказана в ходе всесторонних **лабораторных испытаний**, что предполагает непревзойденную эффективность системы.
- Теплообменник представляет собой гладкотрубный стальной змеевик с горячим оцинкованием после изготовления. Рассчитан на максимальное рабочее давление 23 бар в соответствии с PED. Пневматически испытаны под давлением 34 бар.
- Все теплообменники с горячим оцинкованием и теплообменники из нержавеющей стали поставляются с гарантирующей качество **внутренней защитой от коррозии BAC**.

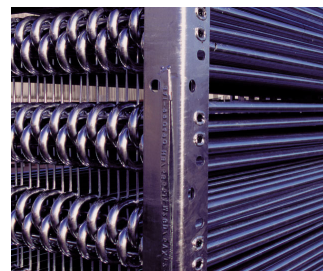

Испробуйте опции теплообменника VXC:

- **Теплообменники с увеличенной поверхностью**, у которых некоторые ряды имеют ребра с плотностью от 3 до 5 ребер на дюйм, подвергнутые горячему оцинкованию после изготовления, и предназначены для работы в сухом режиме зимой.
- **Многоконтурные теплообменники (раздельные теплообменники)** для галогенуглеродных хладагентов, поддерживающие отдельные системы компрессоров. Их также можно использовать для охлаждения водяных или гликолевых рубашек компрессоров.
- **Теплообменники из нержавеющей стали**, изготовленные из стали марки 304L или 316L.
- **Теплообменники высокого давления**, рассчитанные на рабочее давление 28 бар, и пневматически испытанные под давлением 40 бар. Подвергаются горячему оцинкованию после изготовления.

Все теплообменники рассчитаны на небольшую потерю давления и имеют наклонные трубки для слива жидкости самотеком.

### 3. Система перемещения воздуха

- С центробежным вентилятором с приводом от мотора и **клиноременным приводом**. Для обеспечения постоянно правильного выравнивания ремня можно легко снять все основание мотора. В сочетании с **подшипниками вала вентилятора, рассчитанными на тяжелые условия работы**, это гарантирует оптимальную и эффективность работы. Доступны одно- и многоскоростные моторы.
- **Центробежный(ые) вентилятор(ы)** изогнут(ы) вперед и почти бесшумен(ны). Преодолейте внешнее статическое давление! Для впуска и выпуска воздуха без потери тепловой производительности используйте [шумоглушители](#), воздуховоды и т. д.
- **Наши каплеуловители** изготовлены из УФ-устойчивого пластика, который не гниет, не разлагается и не разрушается, а их эффективность испытана и **сертифицирована Eurovent**. Для оптимального доступа изнутри они собраны в **удобные для обращения съемные секции**.
- Стальные улавливатели, защищенные уникальной [системой защиты от коррозии Baltibond](#) для оптимальной защиты от коррозии, также доступны для специфических применений.

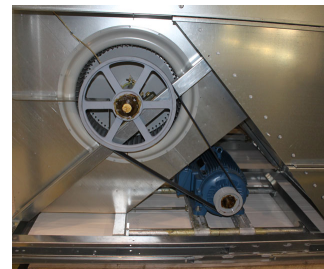

## 4. Система распределения воды

Состоит из следующих компонентов:

- **Коллектор и оросительные ответвления** с широкими незабивающимися пластиковыми **форсунками**, зафиксированными резиновыми **втулками**. Как бассейн, так и форсунки и оросительные ответвления можно легко чистить и промывать.
- Бассейн холодной воды с:
  - **сетчатыми фильтрами**, которые легко вынимаются, и противовихревым устройством, которое также помогает остановить захваченный воздух;
  - механическим **узлом подпитки**;
  - круглой **дверцей люка**
- Центробежный **оросительный насос** с глухой муфтой и бронзовыми вставками, с герметичным мотором с охлаждением от вентилятора (ГМОВ). Выпускной трубопровод с дозирующим клапаном, установленный между нагнетательным отверстием насоса и переливом.

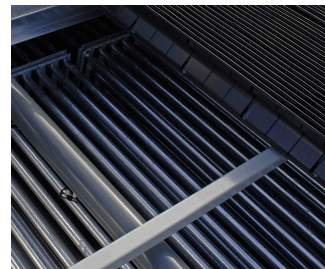

**Хотите узнать больше об особенностях конструкции VXC?**

Свяжитесь с [местным представительством BAC](#).



# опций и аксессуаров

## Конденсаторы хладагента

### опций и аксессуаров

Смотрите ниже перечень основных опций и аксессуаров. Если аксессуар или опция, выбранные Вами, не перечислены ниже, обратитесь к [представителю BAC](#) в Вашем регионе.



### Шумоподавление

Снижение шума в точках впуска и выпуска воздуха приближает нас к бесшумному холодильному оборудованию.

- Для **легкого** снижения шума, идеального для **пригородов**, попробуйте шумоподавление типа ХА.
- **Среднее** снижение шума, достигаемое с помощью шумоподавление типа ХВ, идеальное для требований к **жилым** районам.
- Для **мощного** шумоподавления наилучшим выбором станет шумоподавление типа ХС, идеальное для требований к **сельским** районам.

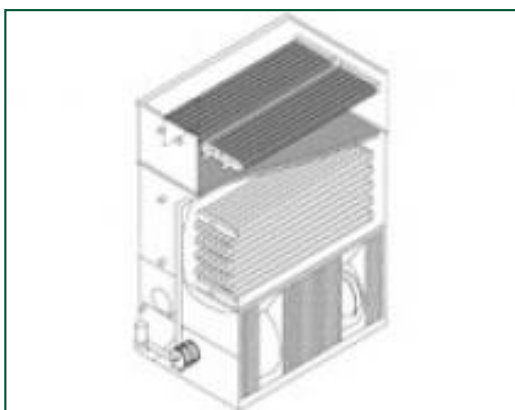

### Охладитель перегретого пара

Увеличьте мощность и уменьшите парение систем с аммиачным поршневым компрессором с помощью охладителя перегретого пара.



## Система привода Baltiguard

С ней вы можете эксплуатировать свою систему как имеющую двухскоростной мотор, но имеющую при этом дежурную резервную мощность **на случай какой-либо неисправности.**



## Подключение внешнего поддона

Лучший способ **предотвратить замерзание поддона** - это использовать вспомогательный внешний поддон, расположенный в обогреваемом помещении. Выключение насоса циркуляции воды позволяет воде из системы распределения, а также из трубопроводов и поддона, свободно стечь во вспомогательный поддон.



## Комплект подогрева бассейна

Благодаря нашим установленным на заводе подогревателям, вода сохраняет температуру 4°C и **никогда не замерзает**, даже во время простоя оборудования и независимо от уличной температуры.



## Комплект электроуправления уровнем воды

**Для идеально точного контроля уровня воды** замените стандартный механический клапан нашим электрическим контроллером уровня воды.



## Платформы

Чтобы **легче** и **безопаснее** осматривать и обслуживать верхнюю часть изделия, можно установить платформы.



## Лестница, защитное ограждение и перила

Лестница, защитное ограждение и перила **облегчают доступ к верхней части изделия** и обеспечивают безопасный осмотр вашего конденсатора.



## Удлиненные смазочные линии

**Для смазки** подшипников вала вентилятора могут быть использованы удлиненные смазочные линии с легко доступными смазочными фитингами.



## Выпускной колпак

Выпускные колпаки **снижают риск рециркуляции** в тесных помещениях, увеличивая скорость выбрасываемого воздуха, и могут быть использованы для подъема выбрасываемого воздуха над прилегающими стенами в соответствии с монтажными схемами.



## Аварийный выключатель

Отключает электропитание моторов **по соображениям безопасности** на время осмотра или обслуживания.

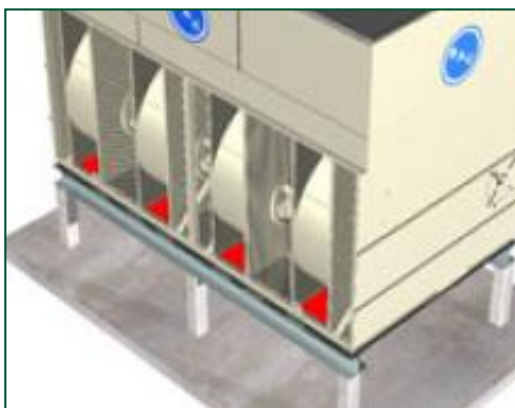

## Панель монолитного днища

Вам нужны устанавливаемые на заводе панели днища, когда воздух поступает в изделие снизу.



## Резервный насос

Установите дежурный **резервный оросительный насос** на случай отказа основного!



## Оборудование для обработки воды

Чтобы обеспечить правильный **уход за водой в конденсаторе**, требуются устройства для контроля обработки воды. Это не только помогает защитить компоненты, контролировать коррозию, известковый налет и запахи, но и предотвратить размножение в циркулирующей воде вредных бактерий, включая **легионеллу**.



## Фильтр

Сепараторы и фильтры с наполнителем эффективно **удаляют взвешенные в воде твердые частицы**, снижая расходы на чистку системы и оптимизируя результаты обработки воды. Фильтрация помогает поддерживать чистоту циркулирующей воды.



## Трубопровод очистителя поддона

Трубопровод очистителя поддона **предотвращает накопление осадка в бассейне холодной воды** изделия. Полная система трубопроводов, включая форсунки, монтируется в бассейне конденсатора и **далее подсоединяется к оборудованию фильтрации с отводным контуром**.



## Прочистное отверстие

Прочистное отверстие **делает легким удаление грязи и осадка** из бассейна конденсатора во время очистки и промывки поддона.



## Стальные каплеуловители

Стальные каплеуловители более **прочны**, чем их пластиковые альтернативы.

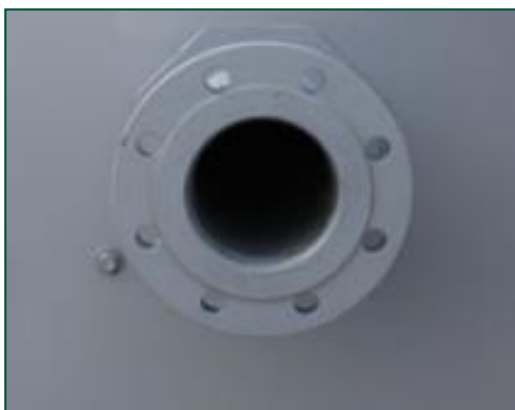

## Фланцы

Фланцы облегчают **соединение трубопроводов** на месте монтажа.



# Special needs?

## Refrigerant condensers

### Special needs?

Our ongoing [R&D](#) investment helps BAC offer you a complete set of solutions **for VXC evaporative condensers that meet your needs**. Plus, we also cater for extra requirements such as:

#### Sound control

VXC uses a centrifugal fan in a V-design enclosure for better sound-control.

**A quieter condenser rear** for more noise-sensitive areas.

Helping keep it near noiseless:

- [Sound attenuators](#)
- Baltiguard drive system

#### Plume control

Tap into abundant BAC plume control experience. For the VXC line, we offer [desuperheaters](#) with **reduced plume and extended dry operation periods**.

Check out our [BAC plume visualization software](#) for insight into **how your cooling equipment will plume** before installation. Helping you choose the best and most effective plume abatement solution.



## Water savings

You need water for evaporative cooling. At BAC, however, we offer acclaimed and advanced water saving technologies. Helping in this aim are:

- [Electric water level control package](#)
- [Water treatment equipment](#)
- [Sump sweeper piping](#)
- [Desuperheater](#)

## Energy saving

VXC uses evaporative cooling technology for lower operating temperatures than other cooling methods. With the following options, reduce energy costs still further:

- Baltiguard drive system
- Thermostat

## Enhanced hygiene and water care

Water circulates in evaporative condensers and it is important to avoid excessive accumulation of dissolved solids. The following options help keep your condenser clean:

- [Remote sump connection](#)
- [Water treatment equipment](#)
- [Sump sweeper piping](#)
- [Clean out port](#)
- [Filters](#)

To control biological growth and scale formation, the water quality of the circulated water should be checked regularly. [Water quality guidelines](#) can be found in the [Knowledge center](#) of the website.





## Year-round reliable operation

Inspect and maintain your condenser and protect it against extreme weather for year-round reliability. The options below help keep your condenser running smoothly and reliably and facilitate maintenance.

- [Remote sump connection](#)
- [Water treatment equipment](#)
- [Sump sweeper piping](#)
- [Clean out port](#)
- [Filters](#)
- [Electric water level control package](#)
- [Desuperheater](#)
- [Baltibond hybrid coating](#)

**Do you too want to benefit from the above solutions?** Contact your [local BAC representative](#) for more information.



# VXC 14-135

## Конденсаторы хладагента

### Engineering data

**Примечание:** Не использовать для конструирования. Пользоваться сертифицированными на заводе размерами и весами. Данная брошюра включает данные, действительные на момент публикации, которые следует подтвердить заново во время покупки. В интересах усовершенствования продукции технические характеристики, веса и размеры подлежат изменениям без предварительного уведомления.

### Общие указания

1. Стандартные подсоединения хладагента имеют номинальный диаметр (НД) 100 BSP MPT на входе и выходе (у моделей VXC от 14 по 28 подсоединения хладагента имеют НД 80 BSP MPT), за консультацией по поводу размера и расположения обращайтесь в местное представительство BAC. Размеры других подсоединений высылаются по особому заказу. Стандартные подсоединения хладагента имеют фаску для сварки.
2. Соединения подпитки, перелива, впуска, слива и дверца люка могут быть изготовлены на стороне, противоположной показанной; проконсультируйтесь в вашем представительстве BAC Balticare.
3. Высота изделий указана приблизительно, точные значения приведены на сертифицированных чертежах.
4. Брутто (транспортный) и рабочий вес указаны для изделий без принадлежностей, таких как шумоподавители, вытяжные колпаки и др. Чтобы узнать величину добавочного веса и самой тяжелой секции, смотрите заводские сертифицированные чертежи.
5. На чертежах изделий только с одним насосом оросителя показана стандартная "правая" компоновка, при которой сторона подачи воздуха расположена справа, если стоять лицом к стороне с соединениями. "Левая" компоновка может быть выполнена по специальному заказу.
6. Змеевик, перелив и соединения подпитки и орошения всегда расположены на одной стороне изделия. У изделий с двумя насосами на другой стороне будет установлен дополнительный набор соединений для змеевика и соединение для дополнительного перелива.
7. У моделей от VXC 14 до VXC 135 дверца люка расположена на стороне, противоположной стороне впуска воздуха, поэтому при позиционировании изделия обеспечьте достаточное пространство для доступа.
8. При использовании испарительных конденсаторов помещениях, помещение может быть использовано как вентиляционная камера, а трубопроводы подсоединены только к выпускным соединениям. Если требуется впускной трубопровод, должна быть указана замкнутая вентиляционная секция; подробности уточните в местном представительстве BAC.
9. Мощность вентилятора указана при ВСД 0 Па. Для работы против внешнего статического давления до 125 Па увеличьте мотор каждого вентилятора на один размер.
10. Рабочая заправка хладагента приведена для R 717. Чтобы рассчитать рабочую заправку хладагентов R22, умножьте это значение на: 1,93. Для R134A умножьте на: 1,98.

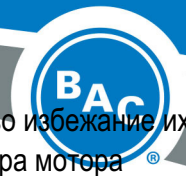

11. Для сухой работы стандартные моторы должны быть увеличены на один размер во избежание их перегрузки. Для резкого увеличения сухой производительности без увеличения размера мотора доступны змеевики с увеличенной поверхностью. За информацией по выбору и ценам обращайтесь к местное представительство BAC Balticare.

Last update: 01/06/2023

## VXC 14-135

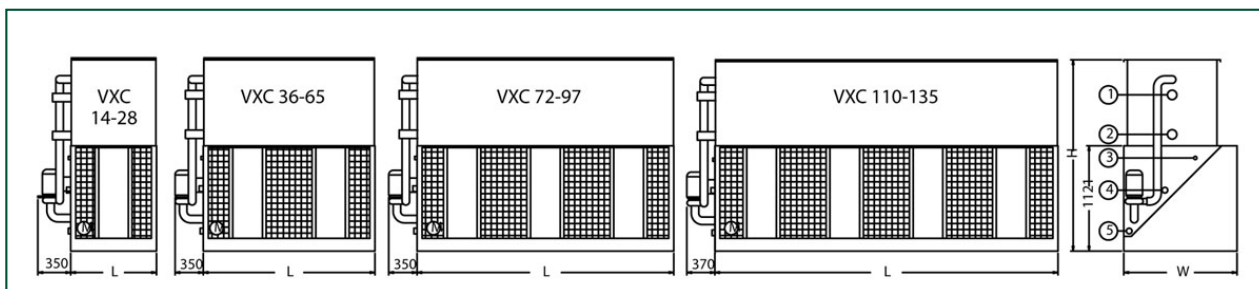

1. От VXC 14 до VXC 28: вход хладагента НД 80; 2. От VXC 14 до VXC 28: выход хладагента НД 80; 3. От VXC 36 до VXC 265: вход хладагента НД 100; 4. От VXC 36 до VXC 265: выход хладагента НД 100; 5. Подпитка; 6. Перелив; 7. Слив; 8. Доступ (у моделей от 14 до 135 дверца доступа находится сзади); От VXC 14 до VXC 135: Подпитка НД 25; Перелив НД 50; Слив НД 50; От VXC 150 до VXC 265: Подпитка НД 50; Перелив НД 80; Слив НД 50.



Модель	Вес (кг)			Размеры (мм)			Воздушный поток (м³/с)	Мотор вентилятора (кВт)	Расход воды (л/с)	Мотор насоса (кВт)	Объем хладагента R717 (кг)
	Рабочая масса (кг)	Брутто масса (кг)	Самая тяжелая секция, змеевик (кг)	L	W	H					
VXC 14	660	600	580	914	1207	2035	2.3	(1x) 1.5	2.2	(1x) 0.25	9.0
VXC 18	740	670	660	914	1207	2245	2.2	(1x) 1.5	2.2	(1x) 0.25	11.0
VXC 25	830	760	480	914	1207	2467	2.5	(1x) 2.2	2.2	(1x) 0.25	15.0
VXC 28	900	830	540	914	1207	2683	2.4	(1x) 2.2	2.2	(1x) 0.25	19.0
VXC 36	1050	920	920	1829	1207	2035	4.6	(1x) 4.0	4.7	(1x) 0.37	16.0
VXC 45	1170	1030	1030	1829	1207	2245	5.0	(1x) 4.0	4.7	(1x) 0.37	20.0
VXC 52	1310	1160	700	1829	1207	2467	4.8	(1x) 4.0	4.7	(1x) 0.37	29.0
VXC 59	1330	1180	700	1829	1207	2467	5.3	(1x) 5.5	4.7	(1x) 0.37	29.0
VXC 65	1500	1330	860	1829	1207	2683	5.5	(1x) 5.5	4.7	(1x) 0.37	36.0
VXC 72	1810	1490	1000	2737	1207	2578	5.8	(1x) 4.0	7.1	(1x) 0.75	41.0
VXC 86	1820	1500	1000	2737	1207	2578	7.5	(1x) 7.5	7.1	(1x) 0.75	41.0
VXC 97	2080	1730	1200	2737	1207	2813	7.1	(1x) 7.5	7.1	(1x) 0.75	50.0
VXC 110	2240	1800	1200	3658	1207	2578	10.4	(1x) 7.5	9.5	(1x) 0.75	59.0
VXC 125	2510	2050	1440	3658	1207	2813	9.9	(1x) 7.5	9.5	(1x) 0.75	73.0
VXC 135	2540	2080	1440	3658	1207	2813	10.9	(1x) 11.0	9.5	(1x) 0.75	73.0



# VXC 150-205

## Конденсаторы хладагента

### Engineering data

**Примечание:** Не использовать для конструирования. Пользоваться сертифицированными на заводе размерами и весами. Данная брошюра включает данные, действительные на момент публикации, которые следует подтвердить заново во время покупки. В интересах усовершенствования продукции технические характеристики, веса и размеры подлежат изменениям без предварительного уведомления.

### Общие указания

1. Стандартные подсоединения хладагента имеют номинальный диаметр (НД) 100 BSP MPT на входе и выходе (у моделей VXC от 14 по 28 подсоединения хладагента имеют НД 80 BSP MPT), за консультацией по поводу размера и расположения обращайтесь в местное представительство BAC. Размеры других подсоединений высылаются по особому заказу. Стандартные подсоединения хладагента имеют фаску для сварки.
2. Соединения подпитки, перелива, впуска, слива и дверца люка могут быть изготовлены на стороне, противоположной показанной; проконсультируйтесь в вашем представительстве BAC Balticare.
3. Высота изделий указана приблизительно, точные значения приведены на сертифицированных чертежах.
4. Брутто (транспортный) и рабочий вес указаны для изделий без принадлежностей, таких как шумоподавители, вытяжные колпаки и др. Чтобы узнать величину добавочного веса и самой тяжелой секции, смотрите заводские сертифицированные чертежи.
5. На чертежах изделий только с одним насосом оросителя показана стандартная "правая" компоновка, при которой сторона подачи воздуха расположена справа, если стоять лицом к стороне с соединениями. "Левая" компоновка может быть выполнена по специальному заказу.
6. Змеевик, перелив и соединения подпитки и орошения всегда расположены на одной стороне изделия. У изделий с двумя насосами на другой стороне будет установлен дополнительный набор соединений для змеевика и соединение для дополнительного перелива.
7. У моделей от VXC 14 до VXC 135 дверца люка расположена на стороне, противоположной стороне впуска воздуха, поэтому при позиционировании изделия обеспечьте достаточное пространство для доступа.
8. При использовании испарительных конденсаторов помещениях, помещение может быть использовано как вентиляционная камера, а трубопроводы подсоединены только к выпускным соединениям. Если требуется впускной трубопровод, должна быть указана замкнутая вентиляционная секция; подробности уточните в местном представительстве BAC.
9. Мощность вентилятора указана при ВСД 0 Па. Для работы против внешнего статического давления до 125 Па увеличьте мотор каждого вентилятора на один размер.
10. Рабочая заправка хладагента приведена для R 717. Чтобы рассчитать рабочую заправку хладагентов R22, умножьте это значение на: 1,93. Для R134A умножьте на: 1,98.

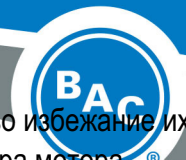

11. Для сухой работы стандартные моторы должны быть увеличены на один размер во избежание их перегрузки. Для резкого увеличения сухой производительности без увеличения размера мотора доступны змеевики с увеличенной поверхностью. За информацией по выбору и ценам обращайтесь к местное представительство BAC Balticare.

**Last update:** 01/06/2023

## VXC 150-205

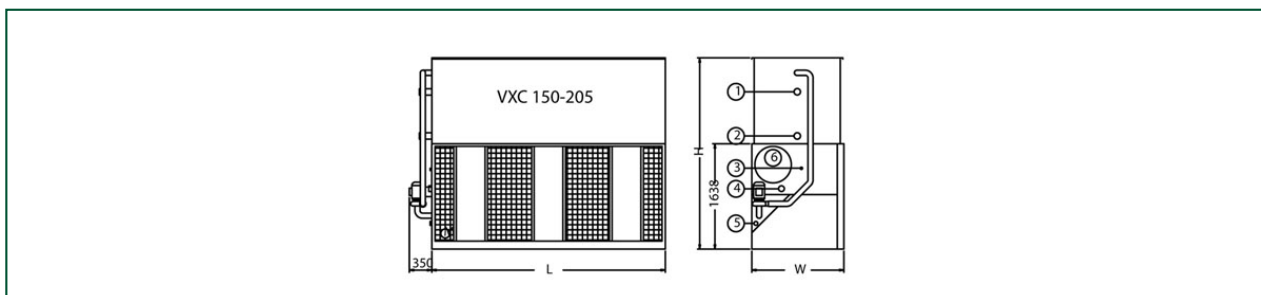

1. От VXC 14 до VXC 28: вход хладагента НД 80; 2. От VXC 14 до VXC 28: выход хладагента НД 80; 3. От VXC 36 до VXC 265: вход хладагента НД 100; 4. От VXC 36 до VXC 265: выход хладагента НД 100; 5. Подпитка; 6. Перелив; 7. Слив; 8. Доступ (у моделей от 14 до 135 дверца доступа находится сзади); От VXC 14 до VXC 135: Подпитка НД 25; Перелив НД 50; Слив НД 50; От VXC 150 до VXC 265: Подпитка НД 50; Перелив НД 80; Слив НД 50.



Модель	Вес (кг)			Размеры (мм)			Воздушный поток (м³/с)	Мотор вентилятора (кВт)	Расход воды (л/с)	Мотор насоса (кВт)	Объем хладагента R717 (кг)
	Рабочая масса (кг)	Брутто масса (кг)	Самая тяжелая секция, змеевик (кг)	L	W	H					
VXC 150	3210	2640	1720	3645	1438	3093	13.3	(1x) 7.5	13.9	(1x) 1.5	77.0
VXC 166	3240	2670	1720	3645	1438	3093	15.8	(1x) 11.0	13.9	(1x) 1.5	77.0
VXC 185	3670	2950	1980	3645	1438	3328	15.7	(1x) 11.0	13.9	(1x) 1.5	104.0
VXC 205	3980	3255	2240	3645	1438	3563	16.9	(1x) 15.0	13.9	(1x) 1.5	111.0



# VXC 221-265

## Конденсаторы хладагента

### Engineering data

**Примечание:** Не использовать для конструирования. Пользоваться сертифицированными на заводе размерами и весами. Данная брошюра включает данные, действительные на момент публикации, которые следует подтвердить заново во время покупки. В интересах усовершенствования продукции технические характеристики, веса и размеры подлежат изменениям без предварительного уведомления.

### Общие указания

1. Стандартные подсоединения хладагента имеют номинальный диаметр (НД) 100 BSP MPT на входе и выходе (у моделей VXC от 14 по 28 подсоединения хладагента имеют НД 80 BSP MPT), за консультацией по поводу размера и расположения обращайтесь в местное представительство BAC. Размеры других подсоединений высылаются по особому заказу. Стандартные подсоединения хладагента имеют фаску для сварки.
2. Соединения подпитки, перелива, впуска, слива и дверца люка могут быть изготовлены на стороне, противоположной показанной; проконсультируйтесь в вашем представительстве BAC Balticare.
3. Высота изделий указана приблизительно, точные значения приведены на сертифицированных чертежах.
4. Брутто (транспортный) и рабочий вес указаны для изделий без принадлежностей, таких как шумоподавители, вытяжные колпаки и др. Чтобы узнать величину добавочного веса и самой тяжелой секции, смотрите заводские сертифицированные чертежи.
5. На чертежах изделий только с одним насосом оросителя показана стандартная "правая" компоновка, при которой сторона подачи воздуха расположена справа, если стоять лицом к стороне с соединениями. "Левая" компоновка может быть выполнена по специальному заказу.
6. Змеевик, перелив и соединения подпитки и орошения всегда расположены на одной стороне изделия. У изделий с двумя насосами на другой стороне будет установлен дополнительный набор соединений для змеевика и соединение для дополнительного перелива.
7. У моделей от VXC 14 до VXC 135 дверца люка расположена на стороне, противоположной стороне впуска воздуха, поэтому при позиционировании изделия обеспечьте достаточное пространство для доступа.
8. При использовании испарительных конденсаторов помещениях, помещение может быть использовано как вентиляционная камера, а трубопроводы подсоединены только к выпускным соединениям. Если требуется впускной трубопровод, должна быть указана замкнутая вентиляционная секция; подробности уточните в местном представительстве BAC.
9. Мощность вентилятора указана при ВСД 0 Па. Для работы против внешнего статического давления до 125 Па увеличьте мотор каждого вентилятора на один размер.
10. Рабочая заправка хладагента приведена для R 717. Чтобы рассчитать рабочую заправку хладагентов R22, умножьте это значение на: 1,93. Для R134A умножьте на: 1,98.



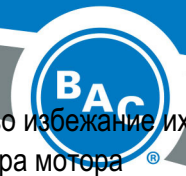

11. Для сухой работы стандартные моторы должны быть увеличены на один размер во избежание их перегрузки. Для резкого увеличения сухой производительности без увеличения размера мотора доступны змеевики с увеличенной поверхностью. За информацией по выбору и ценам обращайтесь к местное представительство BAC Balticare.

**Last update:** 01/06/2023

## VXC 221-265

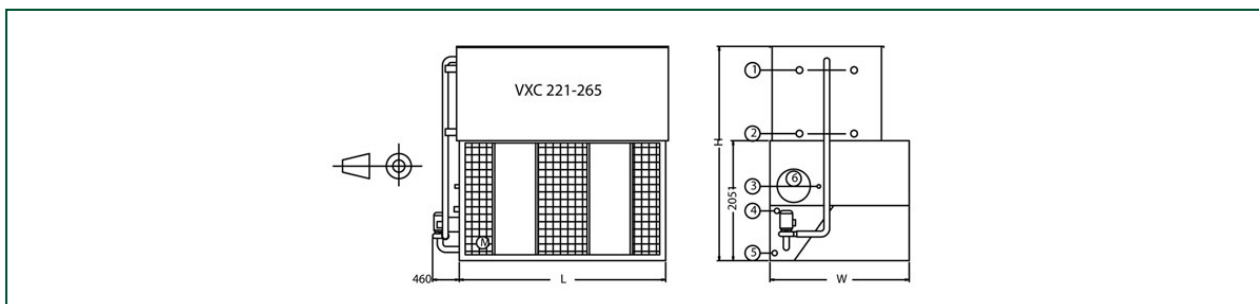

1. От VXC 14 до VXC 28: вход хладагента НД 80; 2. От VXC 14 до VXC 28: выход хладагента НД 80; 3. От VXC 36 до VXC 265: вход хладагента НД 100; 4. От VXC 36 до VXC 265: выход хладагента НД 100; 5. Подпитка; 6. Перелив; 7. Слив; 8. Доступ (у моделей от 14 до 135 дверца доступа находится сзади); От VXC 14 до VXC 135: Подпитка НД 25; Перелив НД 50; Слив НД 50; От VXC 150 до VXC 265: Подпитка НД 50; Перелив НД 80; Слив НД 50.



Модель	Вес (кг)			Размеры (мм)			Воздушный поток (м <sup>3</sup> /с)	Мотор вентилятора (кВт)	Расход воды (л/с)	Мотор насоса (кВт)	Объем хладагента R717 (кг)
	Рабочая масса (кг)	Брутто масса (кг)	Самая тяжелая секция, змеевик (кг)	L	W	H					
VXC 221	5860	4250	2630	3550	2397	3585	20.8	(1x) 15.0	19.2	(1x) 2.2	118.0
VXC 250	6390	4770	3150	3550	2397	3820	21.2	(1x) 15.0	19.2	(1x) 2.2	146.0
VXC 265	6435	4815	3150	3550	2397	3820	22.7	(1x) 18.5	19.2	(1x) 2.2	146.0



VXC 357-399-454-562-620-680

714-798-908-1124-1240-1360

## Engineering data

**Примечание:** Не использовать для конструирования. Пользоваться сертифицированными на заводе размерами и весами. Данная брошюра включает данные, действительные на момент публикации, которые следует подтвердить заново во время покупки. В интересах усовершенствования продукции технические характеристики, веса и размеры подлежат изменениям без предварительного уведомления.

### Общие указания

1. Стандартные подсоединения хладагента имеют номинальный диаметр (НД) 100 BSP MPT на входе и выходе (у моделей VXC от 14 по 28 подсоединения хладагента имеют НД 80 BSP MPT), за консультацией по поводу размера и расположения обращайтесь в местное представительство BAC. Размеры других подсоединений высылаются по особому заказу. Стандартные подсоединения хладагента имеют фаску для сварки.
2. Соединения подпитки, перелива, впуска, слива и дверца люка могут быть изготовлены на стороне, противоположной показанной; проконсультируйтесь в вашем представительстве BAC Balticare.
3. Высота изделий указана приблизительно, точные значения приведены на сертифицированных чертежах.
4. Брутто (транспортный) и рабочий вес указаны для изделий без принадлежностей, таких как шумоподавители, вытяжные колпаки и др. Чтобы узнать величину добавочного веса и самой тяжелой секции, смотрите заводские сертифицированные чертежи.
5. На чертежах изделий только с одним насосом оросителя показана стандартная "правая" компоновка, при которой сторона подачи воздуха расположена справа, если стоять лицом к стороне с соединениями. "Левая" компоновка может быть выполнена по специальному заказу.
6. Змеевик, перелив и соединения подпитки и орошения всегда расположены на одной стороне изделия. У изделий с двумя насосами на другой стороне будет установлен дополнительный набор соединений для змеевика и соединение для дополнительного перелива.
7. У моделей от VXC 14 до VXC 135 дверца люка расположена на стороне, противоположной стороне впуска воздуха, поэтому при позиционировании изделия обеспечьте достаточное пространство для доступа.
8. При использовании испарительных конденсаторов помещениях, помещение может быть использовано как вентиляционная камера, а трубопроводы подсоединены только к выпускным соединениям. Если требуется впускной трубопровод, должна быть указана замкнутая вентиляционная секция; подробности уточните в местном представительстве BAC.
9. Мощность вентилятора указана при ВСД 0 Па. Для работы против внешнего статического давления до 125 Па увеличьте мотор каждого вентилятора на один размер.
10. Рабочая заправка хладагента приведена для R 717. Чтобы рассчитать рабочую заправку хладагентов R22, умножьте это значение на: 1,93. Для R134A умножьте на: 1,98.

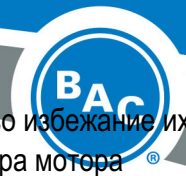

11. Для сухой работы стандартные моторы должны быть увеличены на один размер во избежание их перегрузки. Для резкого увеличения сухой производительности без увеличения размера мотора доступны змеевики с увеличенной поверхностью. За информацией по выбору и ценам обращайтесь к местное представительство BAC Balticare.

Last update: 01/06/2023

## VXC 357-399-454-562-620-680-714-798-908-1124-1240-1360

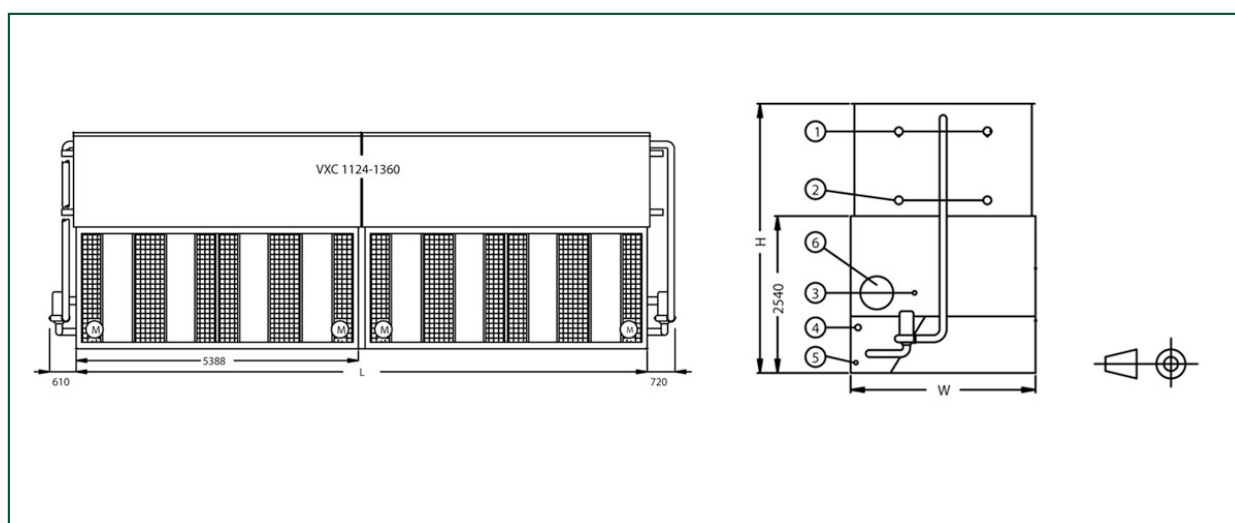
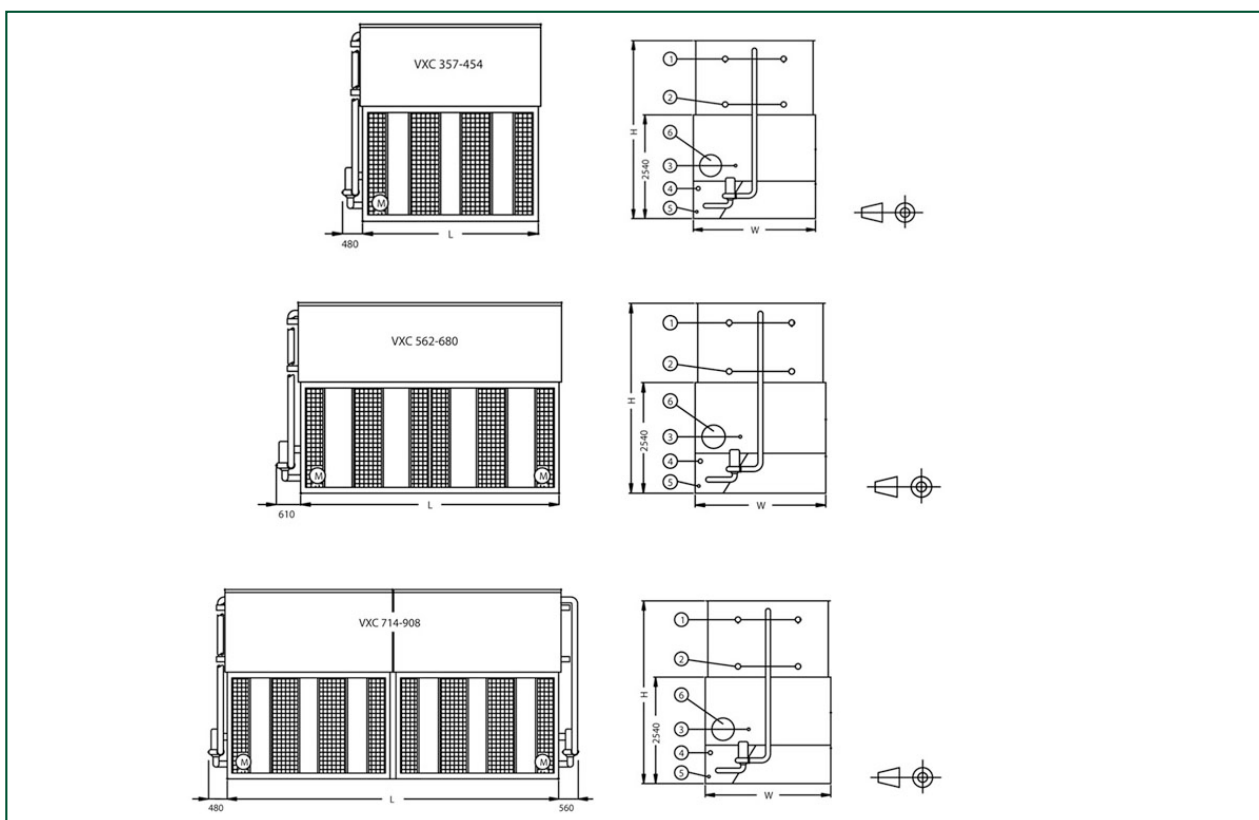

1. вход хладагента НД 100; 2. выход хладагента НД 100; 3. Подпитка; 4. Перелив НД 80; 5. Слив НД 50; 6. Доступ; От VXC 357 до VXC 908: Подпитка НД 50; От VXC 1124 до VXC 1360: Подпитка НД 80.



Модель	Вес (кг)			Размеры (мм)			Воздушный поток (м³/с)	Мотор вентилятора (кВт)	Расход воды (л/с)	Мотор насоса (кВт)	Объем хладагента R717 (кг)
	Рабочая масса (кг)	Брутто масса (кг)	Самая тяжелая секция, змеевик (кг)	L	W	H					
VXC 357	6940	5300	3940	3550	3000	4075	34.3	(1x) 22.0	30.8	(1x) 4.0	180.0
VXC 399	8290	6600	4730	3550	3000	4310	31.6	(1x) 22.0	30.8	(1x) 4.0	218.0
VXC 454	9580	7860	5510	3550	3000	4545	34.4	(1x) 30.0	30.8	(1x) 4.0	250.0
VXC 562	11490	8990	5810	5388	3000	4075	51.2	(2x) 18.5	46.7	(1x) 4.0	250.0
VXC 620	12680	10200	7010	5388	3000	4310	50.0	(2x) 18.5	46.7	(1x) 4.0	350.0
VXC 680	14100	11530	8200	5388	3000	4545	52.0	(2x) 22.0	46.7	(1x) 4.0	390.0
VXC 714	14430	10600	3940	7226	3000	4075	68.6	(2x) 22.0	61.6	(2x) 4.0	360.0
VXC 798	16590	13200	4730	7226	3000	4310	63.2	(2x) 22.0	61.6	(2x) 4.0	436.0
VXC 908	19140	15700	5510	7226	3000	4545	68.8	(2x) 30.0	61.6	(2x) 4.0	500.0
VXC 1124	22740	17940	5810	10903	3000	4075	102.4	(4x) 18.5	93.4	(2x) 4.0	500.0
VXC 1240	25240	20380	7010	10903	3000	4310	100.1	(4x) 18.5	93.4	(2x) 4.0	700.0
VXC 1360	28090	23100	8200	10903	3000	4545	104.0	(4x) 22.0	93.4	(2x) 4.0	780.0



# VXC 495-516-715-772-804-990

## Конденсаторы хладагента 1032-1430-1544-1608

### Engineering data

**Примечание:** Не использовать для конструирования. Пользоваться сертифицированными на заводе размерами и весами. Данная брошюра включает данные, действительные на момент публикации, которые следует подтвердить заново во время покупки. В интересах усовершенствования продукции технические характеристики, веса и размеры подлежат изменениям без предварительного уведомления.

### Общие указания

1. Стандартные подсоединения хладагента имеют номинальный диаметр (НД) 100 BSP MPT на входе и выходе (у моделей VXC от 14 по 28 подсоединения хладагента имеют НД 80 BSP MPT), за консультацией по поводу размера и расположения обращайтесь в местное представительство BAC. Размеры других подсоединений высылаются по особому заказу. Стандартные подсоединения хладагента имеют фаску для сварки.
2. Соединения подпитки, перелива, впуска, слива и дверца люка могут быть изготовлены на стороне, противоположной показанной; проконсультируйтесь в вашем представительстве BAC Balticare.
3. Высота изделий указана приблизительно, точные значения приведены на сертифицированных чертежах.
4. Брутто (транспортный) и рабочий вес указаны для изделий без принадлежностей, таких как шумоподавители, вытяжные колпаки и др. Чтобы узнать величину добавочного веса и самой тяжелой секции, смотрите заводские сертифицированные чертежи.
5. На чертежах изделий только с одним насосом оросителя показана стандартная "правая" компоновка, при которой сторона подачи воздуха расположена справа, если стоять лицом к стороне с соединениями. "Левая" компоновка может быть выполнена по специальному заказу.
6. Змеевик, перелив и соединения подпитки и орошения всегда расположены на одной стороне изделия. У изделий с двумя насосами на другой стороне будет установлен дополнительный набор соединений для змеевика и соединение для дополнительного перелива.
7. У моделей от VXC 14 до VXC 135 дверца люка расположена на стороне, противоположной стороне впуска воздуха, поэтому при позиционировании изделия обеспечьте достаточное пространство для доступа.
8. При использовании испарительных конденсаторов помещениях, помещение может быть использовано как вентиляционная камера, а трубопроводы подсоединены только к выпускным соединениям. Если требуется впускной трубопровод, должна быть указана замкнутая вентиляционная секция; подробности уточните в местном представительстве BAC.
9. Мощность вентилятора указана при ВСД 0 Па. Для работы против внешнего статического давления до 125 Па увеличьте мотор каждого вентилятора на один размер.
10. Рабочая заправка хладагента приведена для R 717. Чтобы рассчитать рабочую заправку хладагентов R22, умножьте это значение на: 1,93. Для R134A умножьте на: 1,98.

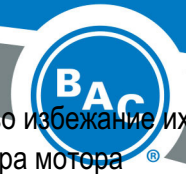

11. Для сухой работы стандартные моторы должны быть увеличены на один размер во избежание их перегрузки. Для резкого увеличения сухой производительности без увеличения размера мотора доступны змеевики с увеличенной поверхностью. За информацией по выбору и ценам обращайтесь к местное представительство BAC Balticare.

Last update: 01/06/2023

**VXC 495-516-715-772-804-990-1032-1430-1544-1608**

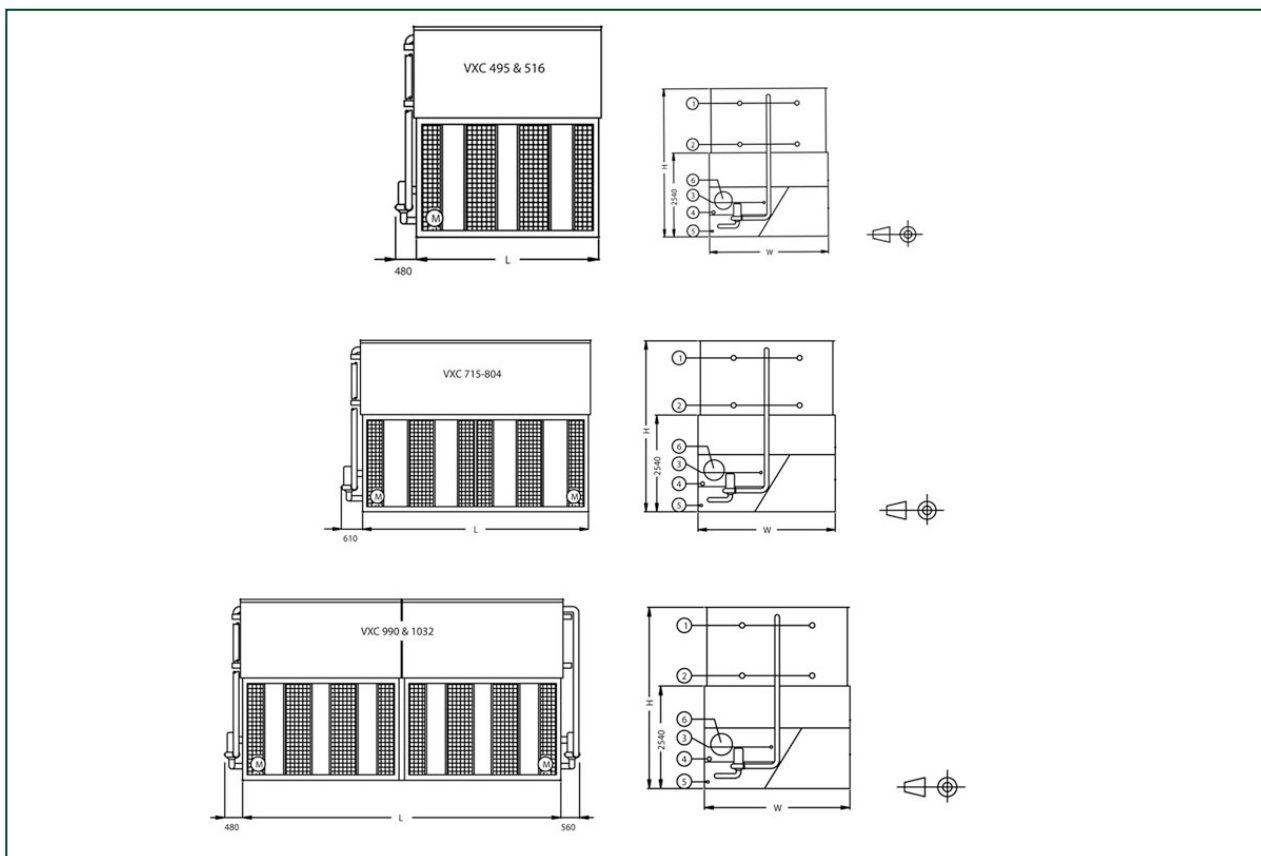

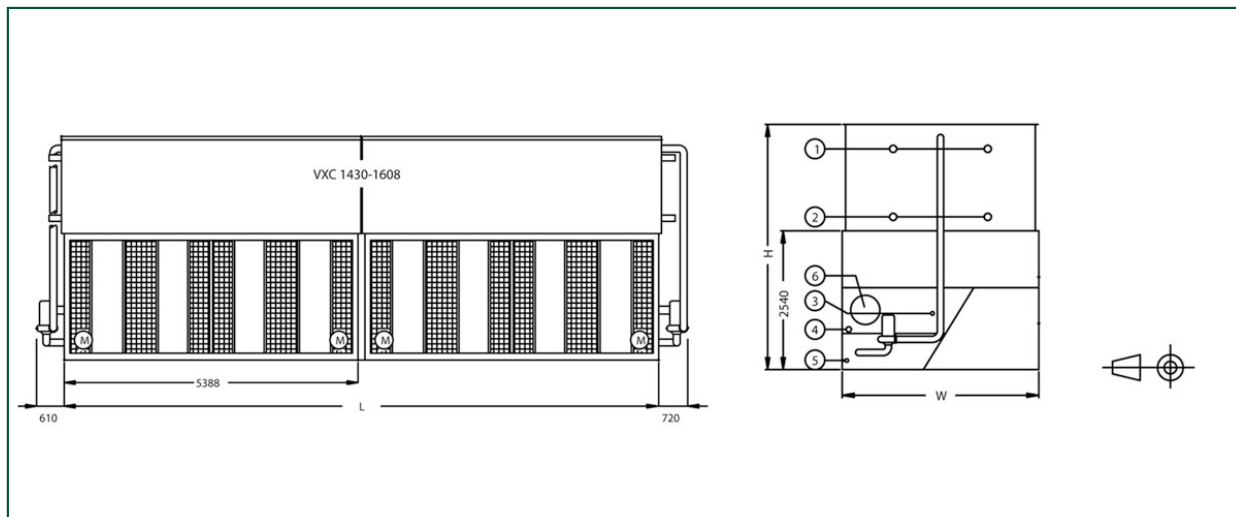

1. вход хладагента НД 100; 2. выход хладагента НД 100; 3. Подпитка; 4. Перелив НД 80; 5. Слив НД 50; 6. Доступ. От VXC 495 до VXC 1032: Подпитка НД 50; От VXC 1430 до VXC 1608: Подпитка НД 80.





Модель	Вес (кг)			Размеры (мм)			Воздушный поток (м³/с)	Мотор вентилятора (кВт)	Расход воды (л/с)	Мотор насоса (кВт)	Объем хладагента R717 (кг)
	Рабочая масса (кг)	Брутто масса (кг)	Самая тяжелая секция, змеевик (кг)	L	W	H					
VXC 495	12040	8210	5610	3550	3607	4310	40.0	(1x) 37.0	39.1	(1x) 4.0	250.0
VXC 516	13030	9170	6550	3550	3607	4545	39.4	(1x) 37.0	39.1	(1x) 4.0	298.0
VXC 715	17555	11855	8310	5388	3607	4310	56.1	(2x) 22.0	56.8	(1x) 4.0	374.0
VXC 772	17735	12035	8310	5388	3607	4310	62.3	(2x) 30.0	56.8	(1x) 4.0	374.0
VXC 804	19290	13435	9710	5388	3607	4545	60.4	(2x) 30.0	56.8	(1x) 4.0	450.0
VXC 990	24185	16520	5610	7226	3607	4310	80.0	(2x) 37.0	78.2	(2x) 4.0	500.0
VXC 1032	26095	18280	6550	7226	3607	4545	78.8	(2x) 37.0	78.2	(2x) 4.0	596.0
VXC 1430	35200	23680	8300	10903	3607	4310	112.2	(4x) 22.0	113.6	(2x) 4.0	748.0
VXC 1544	35560	23770	8300	10903	3607	4310	124.6	(4x) 30.0	113.6	(2x) 4.0	748.0
VXC 1608	38665	26845	9710	10903	3607	4545	120.8	(4x) 30.0	113.6	(2x) 4.0	900.0



# VXC C220-C426

## Конденсаторы хладагента

### Engineering data

**Примечание:** Не использовать для конструирования. Пользоваться сертифицированными на заводе размерами и весами. Данная брошюра включает данные, действительные на момент публикации, которые следует подтвердить заново во время покупки. В интересах усовершенствования продукции технические характеристики, веса и размеры подлежат изменениям без предварительного уведомления.

### Общие указания

1. Стандартные подсоединения хладагента имеют номинальный диаметр (НД) 100 BSP MPT на входе и выходе (у моделей VXC от 14 по 28 подсоединения хладагента имеют НД 80 BSP MPT), за консультацией по поводу размера и расположения обращайтесь в местное представительство BAC. Размеры других подсоединений высылаются по особому заказу. Стандартные подсоединения хладагента имеют фаску для сварки.
2. Соединения подпитки, перелива, впуска, слива и дверца люка могут быть изготовлены на стороне, противоположной показанной; проконсультируйтесь в вашем представительстве BAC Balticare.
3. Высота изделий указана приблизительно, точные значения приведены на сертифицированных чертежах.
4. Брутто (транспортный) и рабочий вес указаны для изделий без принадлежностей, таких как шумоподавители, вытяжные колпаки и др. Чтобы узнать величину добавочного веса и самой тяжелой секции, смотрите заводские сертифицированные чертежи.
5. На чертежах изделий только с одним насосом оросителя показана стандартная "правая" компоновка, при которой сторона подачи воздуха расположена справа, если стоять лицом к стороне с соединениями. "Левая" компоновка может быть выполнена по специальному заказу.
6. Змеевик, перелив и соединения подпитки и орошения всегда расположены на одной стороне изделия. У изделий с двумя насосами на другой стороне будет установлен дополнительный набор соединений для змеевика и соединение для дополнительного перелива.
7. У моделей от VXC 14 до VXC 135 дверца люка расположена на стороне, противоположной стороне впуска воздуха, поэтому при позиционировании изделия обеспечьте достаточное пространство для доступа.
8. При использовании испарительных конденсаторов помещениях, помещение может быть использовано как вентиляционная камера, а трубопроводы подсоединены только к выпускным соединениям. Если требуется впускной трубопровод, должна быть указана замкнутая вентиляционная секция; подробности уточните в местном представительстве BAC.
9. Мощность вентилятора указана при ВСД 0 Па. Для работы против внешнего статического давления до 125 Па увеличьте мотор каждого вентилятора на один размер.
10. Рабочая заправка хладагента приведена для R 717. Чтобы рассчитать рабочую заправку хладагентов R22, умножьте это значение на: 1,93. Для R134A умножьте на: 1,98.

11. Для сухой работы стандартные моторы должны быть увеличены на один размер во избежание их перегрузки. Для резкого увеличения сухой производительности без увеличения размера мотора доступны змеевики с увеличенной поверхностью. За информацией по выбору и ценам обращайтесь к местное представительство BAC Balticare.

Last update: 01/06/2023

## VXC C220-C426

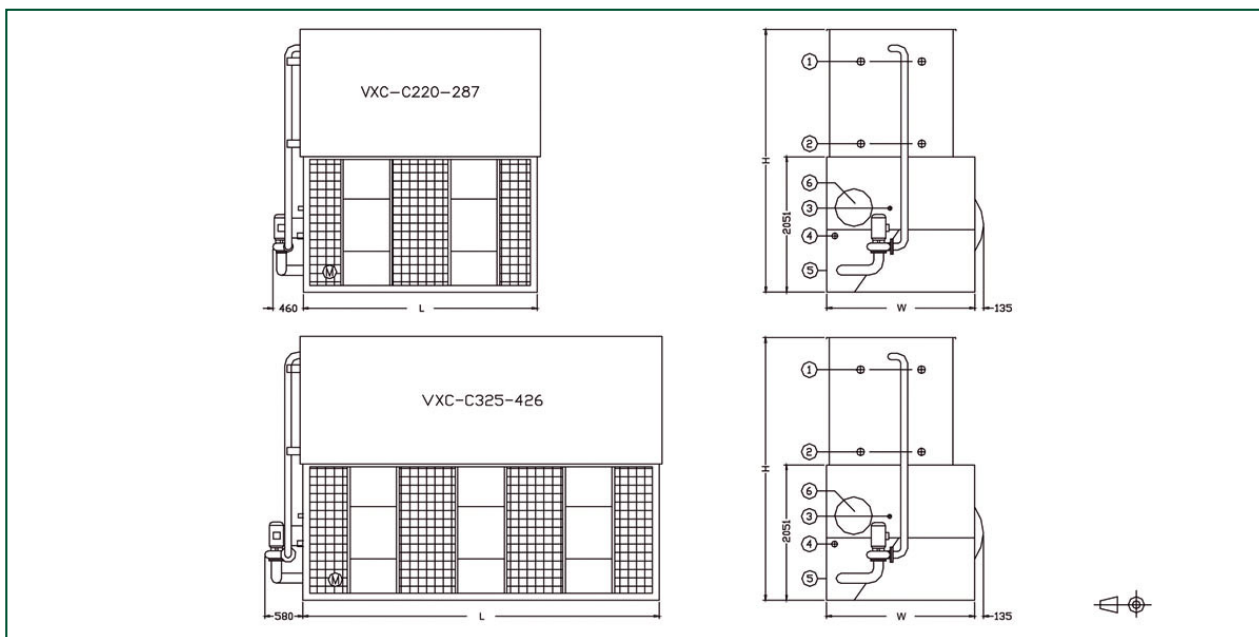

1. вход хладагента НД 100; 2. выход хладагента НД 100; 3. Подпитка НД 50; 4. Перелив НД 80; 5. Слив НД 50; 6. Кожухи вентиляторов поставляются незакрепленными



Модель	Вес (кг)			Размеры (мм)			Воздушный поток (м³/с)	Мотор вентилятора (кВт)	Расход воды (л/с)	Мотор насоса (кВт)	Объем хладагента R717 (кг)
	Рабочая масса (кг)	Брутто масса (кг)	Самая тяжелая секция, змеевик (кг)	L	W	H					
VXC C220	5940	4250	2630	3550	2245	3585	20.58	(1x) 15.0	19.2	(1x) 2.2	118.0
VXC C250	6415	4770	3150	3550	2245	3820	20.12	(1x) 15.0	19.2	(1x) 2.2	146.0
VXC C265	6440	4795	3150	3550	2245	3820	21.65	(1x) 18.5	19.2	(1x) 2.2	146.0
VXC C287	7450	5315	3665	3550	2245	4055	22.49	(1x) 22.0	19.2	(1x) 2.2	154.0
VXC C325	8730	6135	3885	5385	2245	3585	31.51	(1x) 18.5	29.0	(1x) 4.0	156.0
VXC C340	8735	6145	3885	5385	2245	3585	33.48	(1x) 22.0	29.0	(1x) 4.0	156.0
VXC C380	9430	6945	4685	5385	2245	3820	32.19	(1x) 22.0	29.0	(1x) 4.0	196.0
VXC C408	9470	7030	4685	5385	2245	3820	35.49	(1x) 30.0	29.0	(1x) 4.0	196.0
VXC C426	10260	7830	5485	5385	2245	4055	34.65	(1x) 30.0	29.0	(1x) 4.0	234.0



# VXC S288-S1010

## Конденсаторы хладагента

### Engineering data

**Примечание:** Не использовать для конструирования. Пользоваться сертифицированными на заводе размерами и весами. Данная брошюра включает данные, действительные на момент публикации, которые следует подтвердить заново во время покупки. В интересах усовершенствования продукции технические характеристики, веса и размеры подлежат изменениям без предварительного уведомления.

### Общие указания

1. Стандартные подсоединения хладагента имеют номинальный диаметр (НД) 100 BSP MPT на входе и выходе (у моделей VXC от 14 по 28 подсоединения хладагента имеют НД 80 BSP MPT), за консультацией по поводу размера и расположения обращайтесь в местное представительство BAC. Размеры других подсоединений высылаются по особому заказу. Стандартные подсоединения хладагента имеют фаску для сварки.
2. Соединения подпитки, перелива, впуска, слива и дверца люка могут быть изготовлены на стороне, противоположной показанной; проконсультируйтесь в вашем представительстве BAC Balticare.
3. Высота изделий указана приблизительно, точные значения приведены на сертифицированных чертежах.
4. Брутто (транспортный) и рабочий вес указаны для изделий без принадлежностей, таких как шумоподавители, вытяжные колпаки и др. Чтобы узнать величину добавочного веса и самой тяжелой секции, смотрите заводские сертифицированные чертежи.
5. На чертежах изделий только с одним насосом оросителя показана стандартная "правая" компоновка, при которой сторона подачи воздуха расположена справа, если стоять лицом к стороне с соединениями. "Левая" компоновка может быть выполнена по специальному заказу.
6. Змеевик, перелив и соединения подпитки и орошения всегда расположены на одной стороне изделия. У изделий с двумя насосами на другой стороне будет установлен дополнительный набор соединений для змеевика и соединение для дополнительного перелива.
7. У моделей от VXC 14 до VXC 135 дверца люка расположена на стороне, противоположной стороне впуска воздуха, поэтому при позиционировании изделия обеспечьте достаточное пространство для доступа.
8. При использовании испарительных конденсаторов помещениях, помещение может быть использовано как вентиляционная камера, а трубопроводы подсоединены только к выпускным соединениям. Если требуется впускной трубопровод, должна быть указана замкнутая вентиляционная секция; подробности уточните в местном представительстве BAC.
9. Мощность вентилятора указана при ВСД 0 Па. Для работы против внешнего статического давления до 125 Па увеличьте мотор каждого вентилятора на один размер.
10. Рабочая заправка хладагента приведена для R 717. Чтобы рассчитать рабочую заправку хладагентов R22, умножьте это значение на: 1,93. Для R134A умножьте на: 1,98.

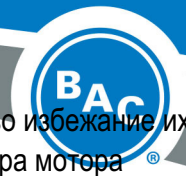

11. Для сухой работы стандартные моторы должны быть увеличены на один размер во избежание их перегрузки. Для резкого увеличения сухой производительности без увеличения размера мотора доступны змеевики с увеличенной поверхностью. За информацией по выбору и ценам обращайтесь к местное представительство BAC Balticare.

Last update: 01/06/2023

## VXC S288-S1010

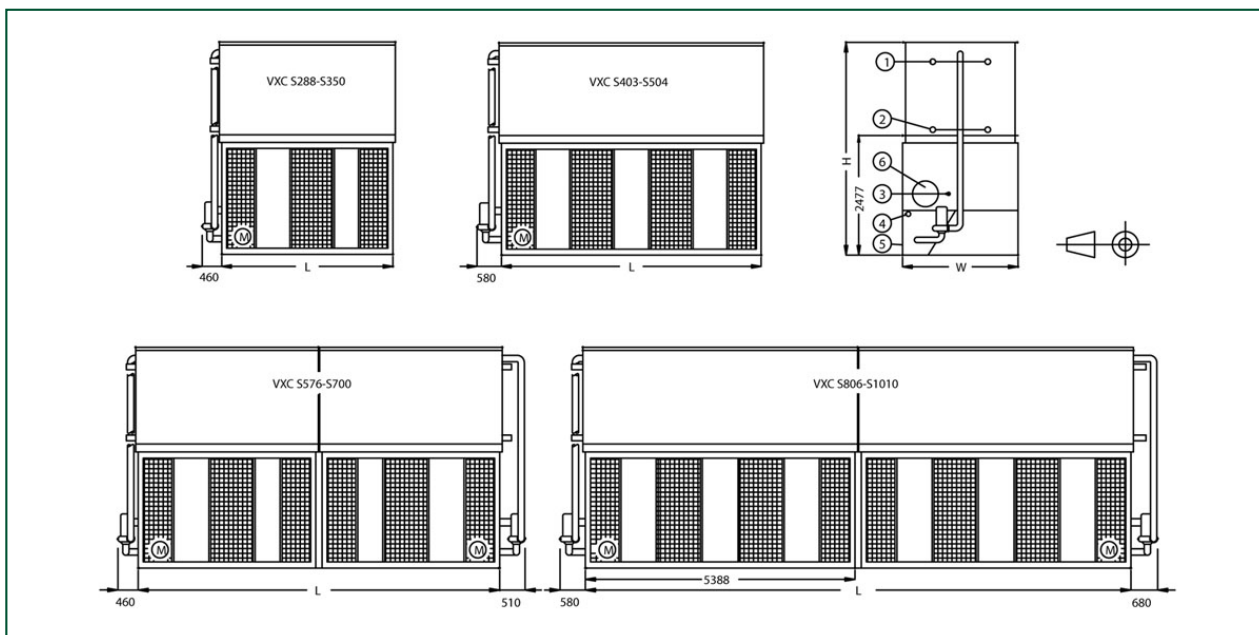

1. вход хладагента НД 100; 2. выход хладагента НД 100; 3. Подпитка НД 50; 4. Перелив НД 80; 5. Слив НД 50; 6. Доступ



Модель	Вес (кг)			Размеры (мм)			Воздушный поток (м³/с)	Мотор вентилятора (кВт)	Расход воды (л/с)	Мотор насоса (кВт)	Объем хладагента R717 (кг)
	Рабочая масса (кг)	Брутто масса (кг)	Самая тяжелая секция, змеевик (кг)	L	W	H					
VXC S288	7600	5525	3850	3550	2397	4248	22.8	(1x) 18.5	25.2	(1x) 2.2	164.0
VXC S300	7630	5555	3850	3550	2397	4248	24.2	(1x) 22.0	25.2	(1x) 2.2	164.0
VXC S328	7705	5630	3850	3550	2397	4248	26.7	(1x) 30.0	25.2	(1x) 2.2	164.0
VXC S350	8320	6180	4470	3550	2397	4483	26.2	(1x) 30.0	25.2	(1x) 2.2	196.0
VXC S403	10225	7170	4715	5385	2397	4013	36.6	(1x) 30.0	38.5	(1x) 4.0	198.0
VXC S429	10285	7230	4715	5385	2397	4013	38.9	(1x) 37.0	38.5	(1x) 4.0	198.0
VXC S455	11270	8125	5710	5385	2397	4248	34.9	(1x) 30.0	38.5	(1x) 4.0	246.0
VXC S482	11320	8175	5710	5385	2397	4248	37.5	(1x) 37.0	38.5	(1x) 4.0	246.0
VXC S504	12500	9260	6690	5385	2397	4483	36.6	(1x) 37.0	38.5	(1x) 4.0	294.0
VXC S576	15120	10880	3840	7226	2397	4248	45.6	(2x) 18.5	50.4	(2x) 2.2	328.0
VXC S600	15220	10980	3840	7226	2397	4248	48.4	(2x) 22.0	50.4	(2x) 2.2	328.0
VXC S656	15400	11100	3840	7226	2397	4248	53.4	(2x) 30.0	50.4	(2x) 2.2	328.0
VXC S700	16655	12355	4470	7226	2397	4483	52.4	(2x) 30.0	50.4	(2x) 2.2	392.0
VXC S806	20555	14415	5120	10903	2397	4013	73.2	(2x) 30.0	77.0	(2x) 4.0	396.0
VXC S858	20755	14615	5120	10903	2397	4013	77.8	(2x) 37.0	77.0	(2x) 4.0	396.0
VXC S910	22570	16420	5710	10903	2397	4248	69.8	(2x) 30.0	77.0	(2x) 4.0	492.0
VXC S964	22770	16550	5710	10903	2397	4248	75.0	(2x) 37.0	77.0	(2x) 4.0	492.0
VXC S1010	25035	18505	6690	10903	2397	4483	73.2	(2x) 37.0	77.0	(2x) 4.0	588.0



# Шумоподавление ХА

## Конденсаторы хладагента

### Engineering data

**Примечание:** Не использовать для конструирования. Пользоваться сертифицированными на заводе размерами и весами. Данная брошюра включает данные, действительные на момент публикации, которые следует подтвердить заново во время покупки. В интересах усовершенствования продукции технические характеристики, веса и размеры подлежат изменениям без предварительного уведомления.

### Общие указания

1. Стандартные подсоединения хладагента имеют номинальный диаметр (НД) 100 BSP MPT на входе и выходе (у моделей VXC от 14 по 28 подсоединения хладагента имеют НД 80 BSP MPT), за консультацией по поводу размера и расположения обращайтесь в местное представительство BAC. Размеры других подсоединений высылаются по особому заказу. Стандартные подсоединения хладагента имеют фаску для сварки.
2. Соединения подпитки, перелива, впуска, слива и дверца люка могут быть изготовлены на стороне, противоположной показанной; проконсультируйтесь в вашем представительстве BAC Balticare.
3. Высота изделий указана приблизительно, точные значения приведены на сертифицированных чертежах.
4. Брутто (транспортный) и рабочий вес указаны для изделий без принадлежностей, таких как шумоподавители, вытяжные колпаки и др. Чтобы узнать величину добавочного веса и самой тяжелой секции, смотрите заводские сертифицированные чертежи.
5. На чертежах изделий только с одним насосом оросителя показана стандартная "правая" компоновка, при которой сторона подачи воздуха расположена справа, если стоять лицом к стороне с соединениями. "Левая" компоновка может быть выполнена по специальному заказу.
6. Змеевик, перелив и соединения подпитки и орошения всегда расположены на одной стороне изделия. У изделий с двумя насосами на другой стороне будет установлен дополнительный набор соединений для змеевика и соединение для дополнительного перелива.
7. У моделей от VXC 14 до VXC 135 дверца люка расположена на стороне, противоположной стороне впуска воздуха, поэтому при позиционировании изделия обеспечьте достаточное пространство для доступа.
8. При использовании испарительных конденсаторов помещениях, помещение может быть использовано как вентиляционная камера, а трубопроводы подсоединены только к выпускным соединениям. Если требуется впускной трубопровод, должна быть указана замкнутая вентиляционная секция; подробности уточните в местном представительстве BAC.
9. Мощность вентилятора указана при ВСД 0 Па. Для работы против внешнего статического давления до 125 Па увеличьте мотор каждого вентилятора на один размер.
10. Рабочая заправка хладагента приведена для R 717. Чтобы рассчитать рабочую заправку хладагентов R22, умножьте это значение на: 1,93. Для R134A умножьте на: 1,98.



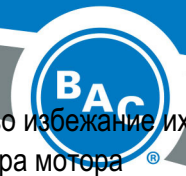

11. Для сухой работы стандартные моторы должны быть увеличены на один размер во избежание их перегрузки. Для резкого увеличения сухой производительности без увеличения размера мотора доступны змеевики с увеличенной поверхностью. За информацией по выбору и ценам обращайтесь к местное представительство BAC Balticare.

Last update: 01/06/2023

## Шумоподавление ХА

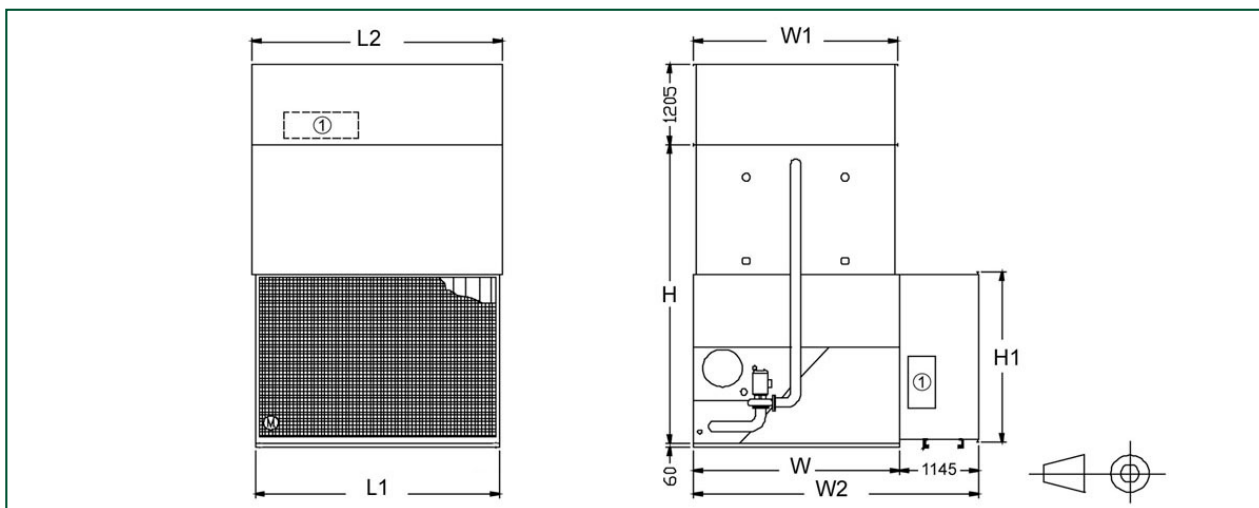

1. Дверца люка; L1= Длина впускного шумоподавителя; L2= Длина выпускного шумоподавителя; W = ширина изделия; H = высота изделия (см. Технические данные).



Номер модели	Изделие + шумоподавитель количество трансп. частей	Кол-во дверец люка		Размеры (мм)					Вес (кг)			
		Выпускной	Впускной	W2	H1	W1	L1	L2	Впускной	Монолитное днище	Выпускной	Всего
14-28	4 <sup>1</sup>	1	2	2352	1090	1030	890	902	110	30	130	270
36-65	4 <sup>1</sup>	1	2	2352	1090	1030	1800	1816	175	50	185	400
72-97	4	1	2	2352	1090	1030	2710	2731	230	70	280	580
110-135	4	1	2	2352	1090	1030	3635	3645	300	100	360	760
150-205	4	1	2	2583	1600	1420	3635	3645	380	120	440	940
221-265	4	1	2	3542	2070	1955	3525	3645	500	190	530	1120
S288-S350	4	1	2	3542	2070	2365	3550	3645	500	190	660	1350
S403-S504	4	2	2	3542	2070	2365	5385	5480	660	300	830	1970
S576-S700	7	2	2	3542	2070	2365	7200	7322	1000	380	1320	2700
S806-S1010	7	4	2	3542	2070	2365	10885	10998	1320	600	1660	3580
357-454	4	1	2	4145	2560	2965	3525	3645	560	230	710	1500
562-680	4	2	2	4145	2560	2965	5365	5480	730	350	900	1980
714-908	7	2	2	4145	2560	2965	7050	7322	1120	460	1420	3000
1124-1360	7	4	2	4145	2560	2965	10730	10994	1460	700	1800	3960
495-516	4	1	2	2752	2560	3575	3525	3645	560	280	810	1650
715-804	4	2	2	4752	2560	3575	5365	5480	730	420	1020	2170
990-1032	7	2	2	4752	2560	3575	7050	7322	1120	560	1620	3300
1430-1608	7	4	2	4752	2560	3575	10730	10994	1460	840	2040	4340



# Шумоподавление XB

## Конденсаторы хладагента

### Engineering data

**Примечание:** Не использовать для конструирования. Пользоваться сертифицированными на заводе размерами и весами. Данная брошюра включает данные, действительные на момент публикации, которые следует подтвердить заново во время покупки. В интересах усовершенствования продукции технические характеристики, веса и размеры подлежат изменениям без предварительного уведомления.

### Общие указания

1. Стандартные подсоединения хладагента имеют номинальный диаметр (НД) 100 BSP MPT на входе и выходе (у моделей VXC от 14 по 28 подсоединения хладагента имеют НД 80 BSP MPT), за консультацией по поводу размера и расположения обращайтесь в местное представительство BAC. Размеры других подсоединений высылаются по особому заказу. Стандартные подсоединения хладагента имеют фаску для сварки.
2. Соединения подпитки, перелива, впуска, слива и дверца люка могут быть изготовлены на стороне, противоположной показанной; проконсультируйтесь в вашем представительстве BAC Balticare.
3. Высота изделий указана приблизительно, точные значения приведены на сертифицированных чертежах.
4. Брутто (транспортный) и рабочий вес указаны для изделий без принадлежностей, таких как шумоподавители, вытяжные колпаки и др. Чтобы узнать величину добавочного веса и самой тяжелой секции, смотрите заводские сертифицированные чертежи.
5. На чертежах изделий только с одним насосом оросителя показана стандартная "правая" компоновка, при которой сторона подачи воздуха расположена справа, если стоять лицом к стороне с соединениями. "Левая" компоновка может быть выполнена по специальному заказу.
6. Змеевик, перелив и соединения подпитки и орошения всегда расположены на одной стороне изделия. У изделий с двумя насосами на другой стороне будет установлен дополнительный набор соединений для змеевика и соединение для дополнительного перелива.
7. У моделей от VXC 14 до VXC 135 дверца люка расположена на стороне, противоположной стороне впуска воздуха, поэтому при позиционировании изделия обеспечьте достаточное пространство для доступа.
8. При использовании испарительных конденсаторов помещениях, помещение может быть использовано как вентиляционная камера, а трубопроводы подсоединены только к выпускным соединениям. Если требуется впускной трубопровод, должна быть указана замкнутая вентиляционная секция; подробности уточните в местном представительстве BAC.
9. Мощность вентилятора указана при ВСД 0 Па. Для работы против внешнего статического давления до 125 Па увеличьте мотор каждого вентилятора на один размер.
10. Рабочая заправка хладагента приведена для R 717. Чтобы рассчитать рабочую заправку хладагентов R22, умножьте это значение на: 1,93. Для R134A умножьте на: 1,98.

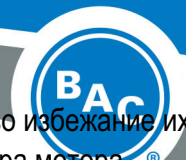

11. Для сухой работы стандартные моторы должны быть увеличены на один размер во избежание их перегрузки. Для резкого увеличения сухой производительности без увеличения размера мотора доступны змеевики с увеличенной поверхностью. За информацией по выбору и ценам обращайтесь к местное представительство BAC Balticare.

Last update: 01/06/2023

## Шумоподавление XB

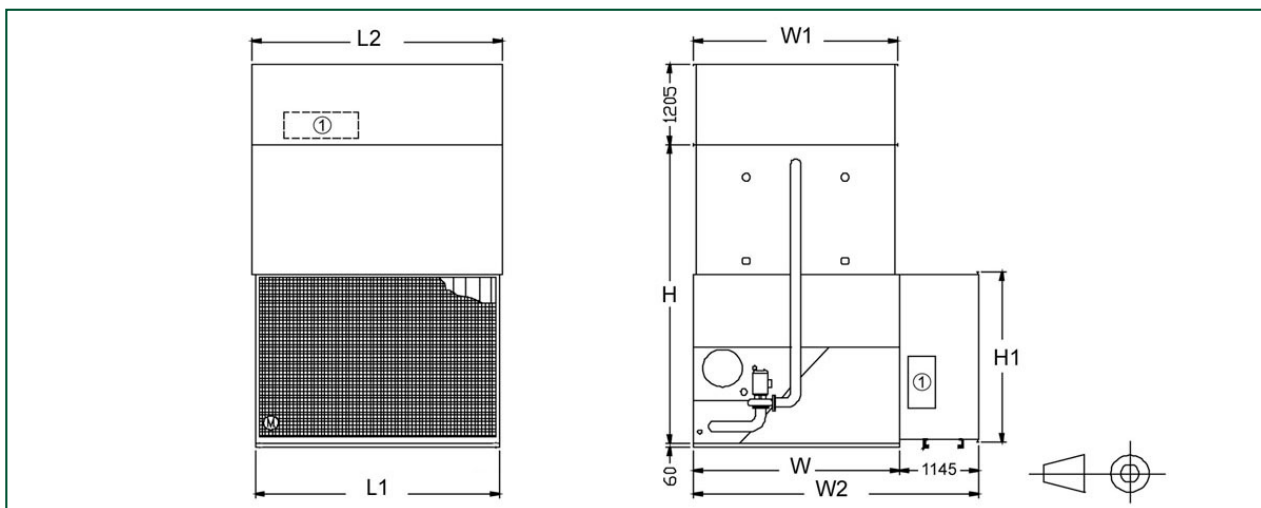

1. Дверца люка; L1= Длина впускного шумоподавителя; L2= Длина выпускного шумоподавителя; W = ширина изделия; H = высота изделия (см. Технические данные).



Номер модели	Изделие + шумоподавитель количество трансп. частей	Кол-во дверец люка		Размеры (мм)					Вес (кг)			
		Выпускной	Впускной	W2	H1	W1	L1	L2	Впускной	Монолитное днище	Выпускной	Всего
14-28	4 <sup>1</sup>	1	2	2352	1090	1030	890	902	130	30	150	310
36-65	4 <sup>1</sup>	1	2	2352	1090	1030	1800	1816	220	50	220	490
72-97	4	1	2	2352	1090	1030	2710	2731	300	70	350	720
110-135	4	1	2	2352	1090	1030	3635	3645	370	100	420	890
150-205	4	1	2	2583	1600	1420	3635	3645	480	120	520	1120
221-265	4	1	2	3542	2070	1955	3525	3645	630	190	650	1220
S288-S350	4	1	2	3542	2070	2365	3550	3645	630	190	800	1620
S403-S504	4	2	2	3542	2070	2365	5385	5480	860	300	1090	2250
S576-S700	7	2	2	3542	2070	2365	7200	7322	1260	380	1600	3240
S806-S1010	7	4	2	3542	2070	2365	10885	10998	1720	600	2180	4500
357-454	4	1	2	4145	2560	2965	3525	3645	710	230	880	1820
562-680	4	2	2	4145	2560	2965	5365	5480	980	350	1210	2540
714-908	7	2	2	4145	2560	2965	7050	7322	1420	460	1760	3640
1124-1360	7	4	2	4145	2560	2965	10730	10994	1960	700	2420	5080
495-516	4	1	2	2752	2650	3575	3525	3645	710	280	1030	2020
715-804	4	2	2	4752	2560	3575	5365	5480	980	420	1410	2810
990-1032	7	2	2	4752	2560	3575	7050	7322	1420	560	2060	4040
1430-1608	7	4	2	4752	2560	3575	10730	10994	1960	840	2820	5620



# Шумоподавление XC

## Конденсаторы хладагента

### Engineering data

**Примечание:** Не использовать для конструирования. Пользоваться сертифицированными на заводе размерами и весами. Данная брошюра включает данные, действительные на момент публикации, которые следует подтвердить заново во время покупки. В интересах усовершенствования продукции технические характеристики, веса и размеры подлежат изменениям без предварительного уведомления.

### Общие указания

1. Стандартные подсоединения хладагента имеют номинальный диаметр (НД) 100 BSP MPT на входе и выходе (у моделей VXC от 14 по 28 подсоединения хладагента имеют НД 80 BSP MPT), за консультацией по поводу размера и расположения обращайтесь в местное представительство BAC. Размеры других подсоединений высылаются по особому заказу. Стандартные подсоединения хладагента имеют фаску для сварки.
2. Соединения подпитки, перелива, впуска, слива и дверца люка могут быть изготовлены на стороне, противоположной показанной; проконсультируйтесь в вашем представительстве BAC Balticare.
3. Высота изделий указана приблизительно, точные значения приведены на сертифицированных чертежах.
4. Брутто (транспортный) и рабочий вес указаны для изделий без принадлежностей, таких как шумоподавители, вытяжные колпаки и др. Чтобы узнать величину добавочного веса и самой тяжелой секции, смотрите заводские сертифицированные чертежи.
5. На чертежах изделий только с одним насосом оросителя показана стандартная "правая" компоновка, при которой сторона подачи воздуха расположена справа, если стоять лицом к стороне с соединениями. "Левая" компоновка может быть выполнена по специальному заказу.
6. Змеевик, перелив и соединения подпитки и орошения всегда расположены на одной стороне изделия. У изделий с двумя насосами на другой стороне будет установлен дополнительный набор соединений для змеевика и соединение для дополнительного перелива.
7. У моделей от VXC 14 до VXC 135 дверца люка расположена на стороне, противоположной стороне впуска воздуха, поэтому при позиционировании изделия обеспечьте достаточное пространство для доступа.
8. При использовании испарительных конденсаторов помещениях, помещение может быть использовано как вентиляционная камера, а трубопроводы подсоединены только к выпускным соединениям. Если требуется впускной трубопровод, должна быть указана замкнутая вентиляционная секция; подробности уточните в местном представительстве BAC.
9. Мощность вентилятора указана при ВСД 0 Па. Для работы против внешнего статического давления до 125 Па увеличьте мотор каждого вентилятора на один размер.
10. Рабочая заправка хладагента приведена для R 717. Чтобы рассчитать рабочую заправку хладагентов R22, умножьте это значение на: 1,93. Для R134A умножьте на: 1,98.

11. Для сухой работы стандартные моторы должны быть увеличены на один размер во избежание их перегрузки. Для резкого увеличения сухой производительности без увеличения размера мотора доступны змеевики с увеличенной поверхностью. За информацией по выбору и ценам обращайтесь к местное представительство BAC Balticare.

Last update: 01/06/2023

## Шумоподавление ХС

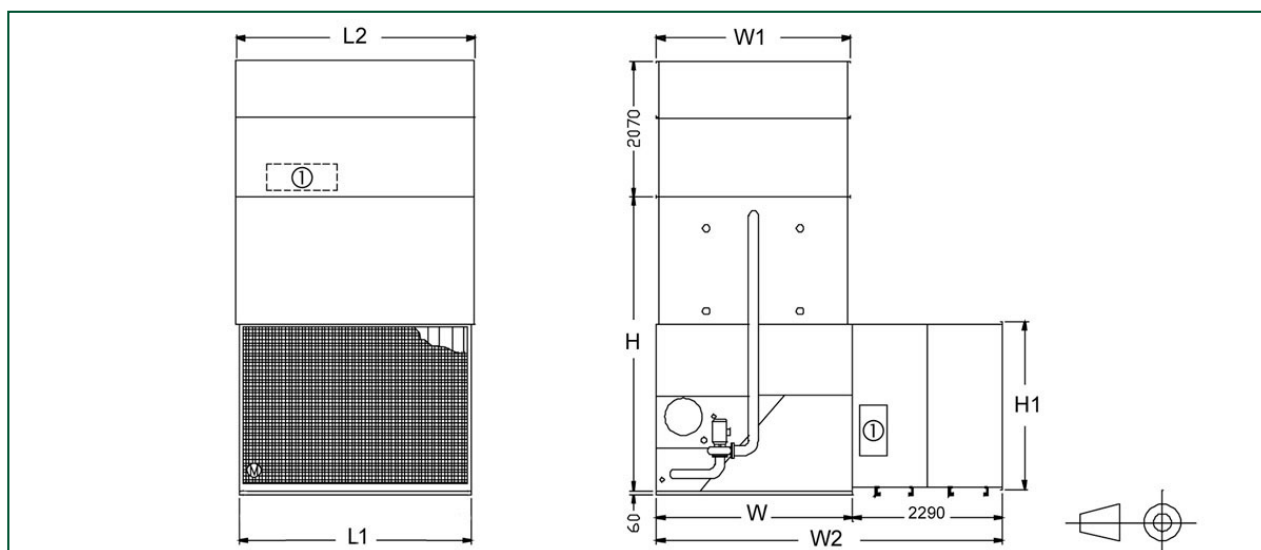

1. Дверца люка; L1= Длина впускного шумоподавителя; L2= Длина выпускного шумоподавителя; W = ширина изделия; H = высота изделия (см. Технические данные).



Номер модели	Изделие + шумоподавитель количество трансп. частей	Кол-во дверец люка		Размеры (мм)					Вес (кг)			
		Выпускной	Впускной	W2	H1	W1	L1	L2	Впускной	Монолитное днище	Выпускной	Всего
14-28	4 <sup>1</sup>	1	2	N.A.	1090	1030	890	902	N.A.	30	N.A.	N.A.
36-65	4 <sup>1</sup>	1	2	N.A.	1090	1030	1800	1816	N.A.	50	N.A.	N.A.
72-97	4	1	2	N.A.	1090	1030	2710	2731	N.A.	70	N.A.	N.A.
110-135	4	1	2	N.A.	1090	1030	3635	3645	830	100	N.A.	N.A.
150-205	4	1	2	3728	1600	1420	3635	3645	1080	120	1070	2270
221-265	4	1	2	4687	2070	1955	3525	3645	1420	190	1330	2940
S288-S350	4	1	2	4687	2070	2365	3550	3645	1420	190	1640	3250
S403-S504	4	2	2	4687	2070	2365	5385	5480	1970	300	2240	4510
S576-S700	7	2	2	4687	2070	2365	7200	7322	2840	380	3280	6500
S806-S1010	7	4	2	4687	2070	2365	10885	10998	3940	600	4480	9020
357-454	4	1	2	5290	2560	2965	3525	3645	1620	230	1820	3670
562-680	4	2	2	5290	2560	2965	5365	5480	2240	350	2490	5080
714-908	7	2	2	5290	2560	2965	7050	7322	3240	460	3640	7340
1124-1360	7	4	2	5290	2560	2965	10730	10994	4480	700	4980	10160
495-516	4	1	2	5897	2560	3575	3525	3645	1620	280	2130	4030
715-804	4	2	2	5897	2560	3575	5365	5480	2240	420	2920	5580
990-1032	7	2	2	5897	2560	3575	7050	7322	3240	560	4260	8060
1430-1608	7	4	2	5897	2560	3575	10730	10994	4480	840	5840	11160