

VXI

Закрытые градирни



Основные преимущества

- Надежность
- Тихий
- Компактность

Характеристики VXI

Противоток, радиальный вентилятор, усиленная тяга

Диапазон мощности

до 2660 кВт

Максимальная температура жидкости на входе

82°C

Типичные применения

- Малые и средние ОВКВ и промышленные применения
- Тесные помещения и установки, требующие только одного входа воздуха
- Монтаж в помещениях
- Ограничение по шумности
- Промышленная работа при высоких температурах
- Сухая работа зимой



Надежная работа гарантируется

- С 1978 года были установлены тысячи изделий по всему миру, доказывая **надежность** охладителей VXI.
- Вентиляторы, мотор и система привода (клиновой ремень) находятся в **сухом воздухе**, предотвращающем влажность и конденсацию. У изделия нет наружных подвижных частей, что помогает выдерживать самую суровую погоду.
- Различные устойчивые к коррозии материалы, включая уникальную **Baltibond нового поколения** для гарантированно долгого срока службы.
- **Оptionный теплообменник с увеличенной поверхностью** со стальными ребрами для **сухой работы**

Идеален для тихой работы

- Закрытые градирни VXI включают **малошумные внутренние радиальные вентиляторы** для минимального шума при работе.
- Впуск воздуха с одной стороны и **более тихая задняя сторона градирни** используются в чувствительных в шуму местах.
- Уменьшите шум при работе еще больше с помощью разработанных на заводе и протестированных **шумоглушителей**.

Более компактный

- Компактная конструкция для **ограниченных пространств**,
- Впуск воздуха с одной стороны допускает монтаж **рядом со сплошными стенами**.
- Изделия можно устанавливать **в помещениях** благодаря радиальным вентиляторам, допускающим подсоединение к впускным или выпускным трубопроводам.

Сниженная стоимость перевозки, монтажа и установки

- Изделия VXI собираются на заводе. Мы доставляем более крупные модели 2 секциями, чтобы снизить размер и вес самой тяжелой секции для **легкой сборки на месте** с помощью небольших кранов.
- VXI предлагает высокую производительность и минимальный рабочий вес. **Сэкономьте на стальных опорах**, как под изделием, так и в самом здании - при установке на крыше.
- Модели VXI-C могут быть **доставлены в контейнере** (в 12-футовых контейнерах). Кожухи вентиляторов поставляются в разобранном виде в нижней секции градирни для легкой сборки на месте.

Интересует градирня VXI для охлаждения вашей оборотной жидкости? Свяжитесь с местным [представительством BAC](#).



Загрузки

- [VXI Закрытые градирни](#)
- [VXI Closed Circuit Cooling Tower - brochure](#)
- [Эксплуатация и обслуживание VXI](#)
- [Монтаж и установка VXI](#)
- [Запчасти для VXI](#)
- [Возможности усовершенствования VXI](#)

Принцип работы

Закрытые градирни

Принцип работы

Теплая обратная **жидкость (1)** поступает через **змеевик теплообменника (2)**, который орошается водой из **системы орошения (3)** в верхней части градирни. Одновременно **радиальный вентилятор (4)**, расположенный в нижней части изделия, продувает наружный **воздух** вверх **(5)** через градирню. Во время работы тепло переносится из внутреннего контура к оросительной воде, а затем в атмосферу за счет испарения части воды. Далее охлажденная жидкость **покидает установку (6)**. Оставшаяся вода собирается в **поддоне (7)** или бассейне градирни. **Насос (8)** рециркуляции оросительной воды снова подает ее в систему орошения. Теплый насыщенный **воздух (9)** покидает градирню через **каплеуловители (10)**, которые удаляют из воздуха капельки воды.

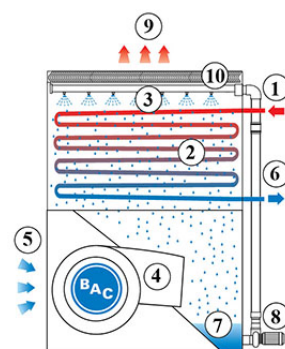

Хотите использовать градирню VXI для охлаждения вашей обратной жидкости? Свяжитесь с вашим [местным представителем BAC](#) для получения дополнительной информации.

Особенности конструкции

Закрытые градирни

Особенности конструкции

1. Выбор материала

- Для наружных стальных панелей и конструктивных элементов с [защитой от коррозии Baltiplus](#) используется толстая сталь с горячим оцинкованием.
- Уникальное [покрытие Baltibond](#) является **дополнительной опцией**. Перед сборкой на все компоненты изделия, изготовленные из стали с горячим оцинкованием, наносится гибридное полимерное покрытие.
- Для работы в чрезвычайных условиях выпускаются дополнительные панели и конструктивные элементы [из нержавеющей стали](#) 304L или 316L.
- Возможна экономичная альтернатива: **контактирующий с водой бассейн холодной воды из нержавеющей стали**. Сам бассейн и его основные компоненты изготовлены из нержавеющей стали. Остальные детали защищены покрытием Baltibond.

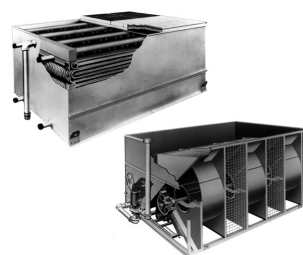

2. Поверхность теплопередачи

- Средой теплопередачи является **охлаждающий теплообменник**. Его тепловая производительность доказана в ходе всесторонних **лабораторных испытаний**, что предполагает непревзойденную эффективность системы.
- Теплообменник представляет собой гладкотрубный стальной змеевик с горячим оцинкованием после изготовления. Рассчитан на максимальное рабочее давление 10 бар в соответствии с PED.
- Все теплообменники с горячим оцинкованием и теплообменники из нержавеющей стали поставляются с гарантирующей качество **внутренней защитой от коррозии BAC**.
- Испробуйте наши **опционные теплообменники с увеличенной поверхностью** у которых избранные ряды имеют ребра с плотностью от 3 до 5 ребер на дюйм, подвергнутые горячему оцинкованию после изготовления, и предназначены для работы в сухом режиме зимой.
- **Дополнительные теплообменники из нержавеющей стали** изготовлены из стали марки 304L или 316L.

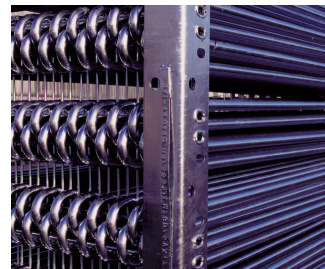

3. Система перемещения воздуха

- С центробежным вентилятором с приводом от мотора и **клиноременным приводом**. Для обеспечения постоянно правильного выравнивания ремня можно легко снять все основание мотора. В сочетании с **подшипниками вала вентилятора, рассчитанными на тяжелые условия работы**, это гарантирует оптимальную и эффективность работы. Доступны одно- и многоскоростные **моторы**.
- **Центробежный(ые) вентилятор(ы)** изогнут(ы) вперед и почти бесшумен(ны). Преодолейте внешнее статическое давление! Для впуска и выпуска воздуха без потери тепловой производительности используйте [шумоглушители](#), воздуховоды и т. д.
- **Наши каплеуловители** изготовлены из УФ-устойчивого пластика, который не гниет, не разлагается и не разрушается, а их эффективность испытана и **сертифицирована Eurovent**. Для оптимального доступа изнутри они собраны в **удобные для обращения съемные секции**.
- **Стальные улавливатели**, защищенные уникальной [системой защиты от коррозии Baltibond](#) для оптимальной защиты от коррозии, также доступны для специфических применений.



4. Система распределения воды

Состоит из следующих компонентов:

- **Коллектор и оросительные ответвления** с широкими незабивающимися пластиковыми **форсунками**, зафиксированными резиновыми **втулками**. Как бассейн, так и форсунки и оросительные ответвления можно легко чистить и промывать.
- Бассейн холодной воды с:
 - **сетчатыми фильтрами**, которые легко вынимаются, и противовихревым устройством, которое также помогает остановить захваченный воздух;
 - механическим **узлом подпитки**;
 - круглой **дверцей люка**
- Центробежный **оросительный насос** с глухой муфтой и бронзовыми вставками, с герметичным мотором с охлаждением от вентилятора (ГМОВ). Выпускной трубопровод с дозирующим клапаном, установленный между нагнетательным отверстием насоса и переливом.

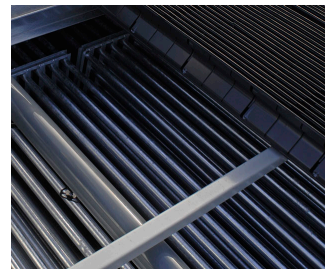

Хотите узнать больше об особенностях конструкции VXI?

Свяжитесь с [местным представительством BAC](#).

опций и аксессуаров

Закрытые градирни

опций и аксессуаров

Смотрите ниже перечень основных опций и аксессуаров. Если аксессуар или опция, выбранные Вами, не перечислены ниже, обратитесь к [представителю BAC](#) в Вашем регионе.



Теплообменник снижения парения

Оребренный теплообменник устанавливается в выпускном потоке воздуха градирни и располагается последовательно за влажным теплообменником. Это **снижает или устраняет парение** и **продлевает возможность сухого охлаждения**.



Шумоподавление

Снижение шума в точках впуска и выпуска воздуха приближает нас к бесшумному холодильному оборудованию.

- Для **легкого** снижения шума, идеального для **пригородов**, испробуйте шумоподавление типа ХА.
- **Среднее** снижение шума, достигаемое с помощью шумоподавление типа ХВ, идеальное для требований к **жилым** районам.
- Для **мощного** шумоподавления наилучшим выбором станет шумоподавление типа ХС, идеальное для требований к **сельским** районам.

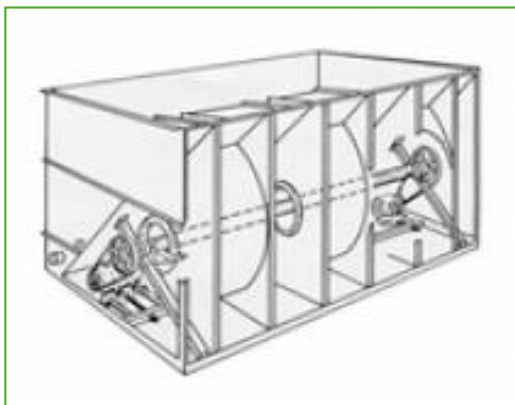

Система привода Baltiguard

С ней вы можете эксплуатировать свою систему как имеющую двухскоростной мотор, но имеющую при этом дежурную резервную мощность **на случай какой-либо неисправности.**



Подключение внешнего поддона

Лучший способ **предотвратить замерзание поддона** - это использовать вспомогательный внешний поддон, расположенный в обогреваемом помещении. Выключение насоса циркуляции воды позволяет воде из системы распределения, а также из трубопроводов и поддона, свободно стечь во вспомогательный поддон.



Комплект подогрева бассейна

Благодаря нашим установленным на заводе подогревателям, вода сохраняет температуру 4°C и **никогда не замерзает**, даже во время простоя оборудования и независимо от уличной температуры.



Комплект электроуправления уровнем воды

Для идеально точного контроля уровня воды замените стандартный механический клапан нашим электрическим контроллером уровня воды.



Платформы

Чтобы **легче** и **безопаснее** осматривать и обслуживать верхнюю часть изделия, можно установить платформы.



Лестница, защитное ограждение и перила

Лестница, защитное ограждение и перила **облегчают доступ к верхней части изделия** и обеспечивают безопасный осмотр вашей градирни.



Удлиненные смазочные линии

Для смазки подшипников вала вентилятора могут быть использованы удлиненные смазочные линии с легко доступными смазочными фитингами.



Выпускной колпак

Выпускные колпаки **снижают риск рециркуляции** в тесных помещениях, увеличивая скорость выбрасываемого воздуха, и могут быть использованы для подъема выбрасываемого воздуха над прилегающими стенами в соответствии с монтажными схемами.



Демпферы принудительного закрытия

Используйте демпферы принудительного закрытия (ДПЗ), чтобы **свести к минимуму потери тепла из-за конвекции**, перекрыв воздушный поток через отключенную установку.



Аварийный выключатель

Отключает электропитание моторов **по соображениям безопасности** на время осмотра или обслуживания.

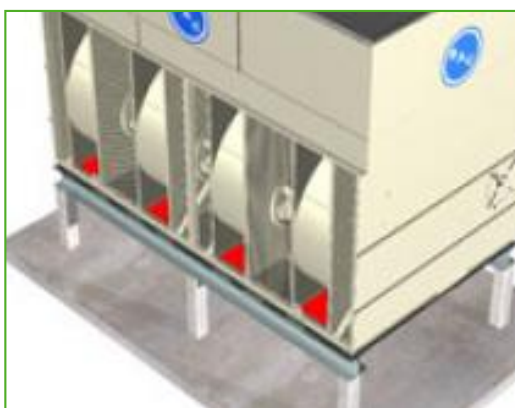

Панель монолитного днища

Вам нужны устанавливаемые на заводе панели днища, когда воздух поступает в изделие снизу.



Резервный насос

Установите дежурный **резервный насос оросителя** на случай отказа основного насоса!



Оборудование для обработки воды

Чтобы обеспечить правильный **уход за водой в градирне**, требуются устройства для контроля обработки воды. Это не только помогает защитить компоненты и пакет наполнителя, контролировать коррозию, известковый налет и запахи, но и предотвратить размножение в циркулирующей воде вредных бактерий, включая **легионеллу**.



Фильтр

Сепараторы и фильтры с наполнителем эффективно **удаляют взвешенные в воде твердые частицы**, снижая расходы на чистку системы и оптимизируя результаты обработки воды. Фильтрация помогает поддерживать чистоту циркулирующей воды.



Трубопровод очистителя поддона

Трубопровод очистителя поддона **предотвращает накопление осадка в бассейне холодной воды** изделия. Полная система трубопроводов, включая форсунки, монтируется в бассейне градирни и **далее подсоединяется к оборудованию фильтрации с отводным контуром.**



Прочистное отверстие

Прочистное отверстие **делает легким удаление грязи и осадка** из бассейна градирни во время очистки и промывки поддона.



Стальные каплеуловители

Стальные каплеуловители более **прочны**, чем их пластиковые альтернативы.

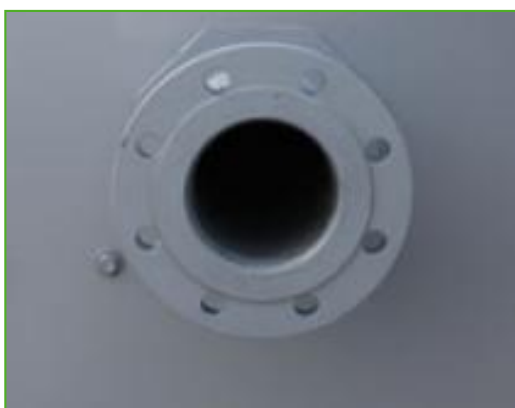

Фланцы

Фланцы облегчают **соединение трубопроводов** на месте монтажа.





Special needs?

Closed circuit cooling towers

Special needs?

Our ongoing [R&D](#) investment helps BAC offer you a complete set of solutions **for VXI closed circuit cooling towers that meet your needs.** Plus, we also cater for extra requirements such as:

Sound control

VXI uses a centrifugal fan in a V-design enclosure for better sound-control.

A quieter tower rear for more noise-sensitive areas.

Helping keep it near noiseless:

- [Sound attenuators](#)
- [Baltiguard drive system](#)

Plume control

Tap into abundant BAC plume control experience. For the VXI line, we offer [plume abatement coils](#) with **reduced plume and extended dry operation periods.**

Check out our [BAC plume visualization software](#) for insight into **how your cooling equipment will plume** before installation. Helping you choose the best and most effective plume abatement solution.



Water savings

You need water for evaporative cooling. At BAC, however, we offer acclaimed and advanced water saving technologies. Helping in this aim are:

- [Electric water level control package](#)
- [Water treatment equipment](#)
- [Sump sweeper piping](#)
- [Plume abatement coil](#)
- Two-way valve control

BAC boasts a **complete water saving product range** for unrivalled water saving AND exceptional thermal efficiency, thanks to water saving technology. Hybrid wet/dry cooling towers are: [HXI](#), [HFL](#), [TrilliumSeries coolers](#).

Energy saving

VXI uses evaporative cooling technology for lower operating temperatures than other cooling methods. With the following options, reduce energy costs still further:

- [Baltiguard drive system](#)
- Thermostat



Enhanced hygiene and water care

Water circulates in evaporative cooling towers and it is important to avoid excessive accumulation of dissolved solids. The following options help keep your cooling tower clean:

- [Remote sump](#)
- [Water treatment equipment](#)
- [Sump sweeper piping](#)
- [Clean out port](#)
- [Filters](#)

To control biological growth and scale formation, the water quality of the circulated water should be checked regularly. [Water quality guidelines](#) can be found in the [Knowledge center](#) of the website.

Year-round reliable operation

Inspect and maintain your cooling tower and protect it against extreme weather for year-round reliability. The options below help keep your cooling tower running smoothly and reliably and facilitate maintenance.

- [Remote sump](#)
- [Water treatment equipment](#)
- [Sump sweeper piping](#)
- [Clean out port](#)
- [Filters](#)
- [Electric water level control package](#)
- [Plume abatement coil](#)
- [Baltibond hybrid coating](#)

Do you too want to benefit from the above solutions? Contact your [local BAC representative](#) for more information.

VXI 9-36

Закрытые градирни

Engineering data

Примечание: Не использовать для конструирования. Пользоваться сертифицированными на заводе размерами и весами. Данная брошюра включает данные, действительные на момент публикации, которые следует подтвердить заново во время покупки. В интересах усовершенствования продукции технические характеристики, веса и размеры подлежат изменениям без предварительного уведомления.

Общие указания

1. Соединения подпитки, перелива, впуска, слива и дверца люка могут быть изготовлены на стороне, противоположной показанной; проконсультируйтесь в вашем представительстве BAC Balticare.
2. Высота изделий указана приблизительно, точные значения приведены на сертифицированных чертежах.
3. Брутто (транспортировочный) и рабочий вес указаны для изделий без принадлежностей, таких как шумоподавители, выпускные колпаки и др. Чтобы узнать величину добавочного веса и самой тяжелой секции, смотрите заводские сертифицированные чертежи.
4. На чертежах изделий только с одним насосом оросителя показана стандартная "правая" компоновка, при которой сторона подачи воздуха расположена справа, если стоять лицом к стороне с соединениями. "Левая" компоновка может быть выполнена по специальному заказу.
5. Змеевик, перелив и соединения подпитки и орошения всегда расположены на одной стороне изделия. У изделий с двумя насосами на другой стороне будет установлен дополнительный набор соединений для змеевика и соединение для дополнительного перелива.
6. При использовании градирен испарительного типа в помещениях, помещение может быть использовано как вентиляционная камера, а трубопроводы подсоединены только к выпускным соединениям. Если требуется впускной трубопровод, должна быть указана замкнутая вентиляционная секция; подробности уточните в местном представительстве BAC Balticare.
7. Мощность вентилятора указана при ВСД 0 Па. Для работы против внешнего статического давления до 125 Па увеличьте мотор каждого вентилятора на один размер.
8. У моделей от VXI 9 до VXI 36 дверца люка расположена на стороне, противоположной стороне впуска воздуха, поэтому при позиционировании изделия обеспечьте достаточное пространство для доступа.
9. Когда скорость потока у моделей VXI 27, VXI 36 и VXI 50 превышает 30 л/с, количество соединений змеевика будет двойным. Когда скорость потока у моделей VXI 70, VXI C72, VXI C108, VXI 95, VXI 145, VXI 180, VXI 144 и VXI 215 превышает 60 л/с, количество соединений змеевика будет двойным. Когда скорость потока у моделей VXI 190, VXI 290, VXI 360, VXI 288 и VXI 430 превышает 120 л/с, количество соединений змеевика будет двойным.
10. У моделей от VXI 9 до VXI 145 имеется одна секция змеевика и один мотор вентилятора, который можно включать и выключать. Для дополнительного контроля производительности доступны

многоскоростные моторы. Плавное регулирование производительности может быть достигнуто с помощью выходных демпферов вентилятора. За дополнительной информацией обращайтесь к вашему местному представительству BAC Balticare.

11. Для сухой работы стандартные моторы должны быть увеличены на один размер во избежание их перегрузки. Для резкого увеличения сухой производительности без увеличения размера мотора доступны змеевики с увеличенной поверхностью. За информацией по выбору и ценам обращайтесь к местному представительству BAC Balticare.

Last update: 01/06/2023

VXI 9-36

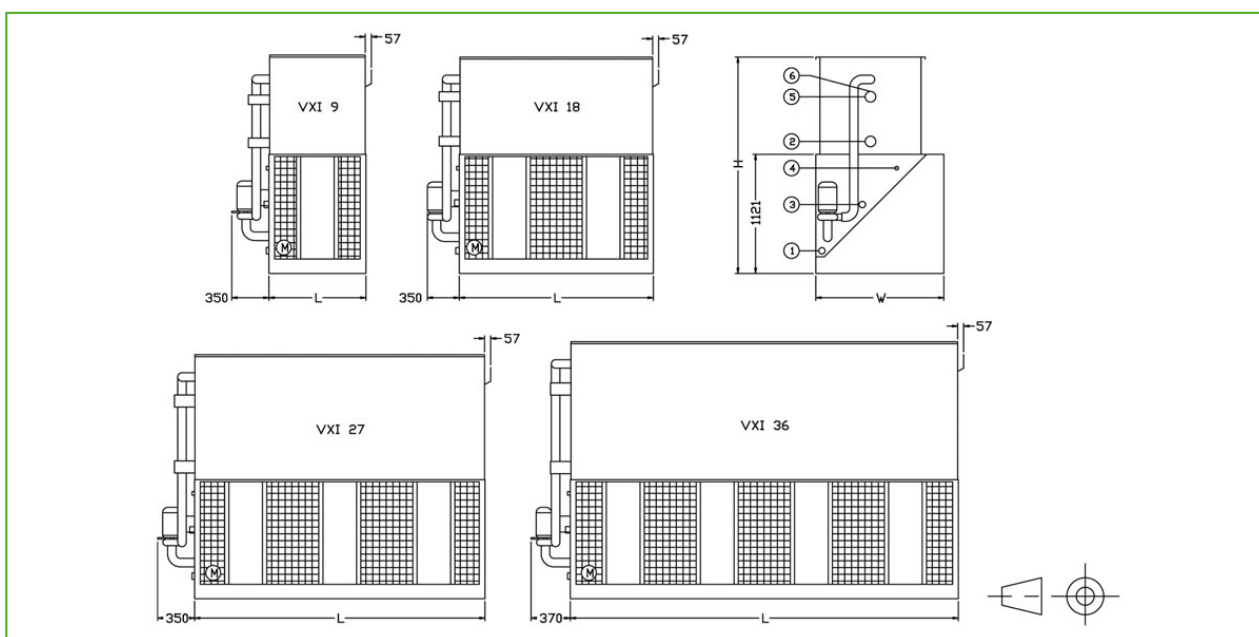

1. Слив НД 50; 2. Выходное соединение НД 80 для VXI 9-Х и НД 100 для VXI 18-Х, VXI 27-Х и VXI 36-Х; 3. Перелив НД 50; 4. Подпитка НД 25; 5. Входное соединение НД 80 для VXI 9-Х и НД 100 для VXI 18-Х, VXI 27-Х и VXI 36-Х; 6. Воздушный клапан НД 15; 7. Дверца люка (не показана).



Модель	Вес (кг)			Размеры (мм)			Воздушный поток (м³/с)	Мотор вентилятора (кВт)	Расход воды (л/с)	Мотор насоса (кВт)	Объем змеевика (л)
	Рабочая масса (кг)	Брутто масса (кг)	Самая тяжелая секция, змеевик (кг)	L	W	H					
VXI 9-1	780	670	660	914	1207	2245	2.3	(1x) 1.5	2.2	(1x) 0.25	(1x) 75
VXI 9-2	870	760	480	914	1207	2467	2.2	(1x) 1.5	2.2	(1x) 0.25	(1x) 95
VXI 9-3	980	830	540	914	1207	2683	2.5	(1x) 2.2	2.2	(1x) 0.25	(1x) 115
VXI 18-0	1120	920	920	1829	1207	2035	4.6	(1x) 4.0	4.7	(1x) 0.37	(1x) 98
VXI 18-1	1270	1030	1030	1829	1207	2245	5.0	(1x) 4.0	4.7	(1x) 0.37	(1x) 140
VXI 18-2	1440	1160	700	1829	1207	2467	4.8	(1x) 4.0	4.7	(1x) 0.37	(1x) 182
VXI 18-3	1650	1330	860	1829	1207	2683	5.5	(1x) 5.5	4.7	(1x) 0.37	(1x) 224
VXI 27-1	1760	1320	1320	2737	1207	2343	7.6	(1x) 5.5	7.1	(1x) 0.75	(1x) 205
VXI 27-2	1990	1500	1000	2737	1207	2578	6.8	(1x) 5.5	7.1	(1x) 0.75	(1x) 269
VXI 27-3	2300	1730	1200	2737	1207	2813	7.1	(1x) 7.5	7.1	(1x) 0.75	(1x) 333
VXI 36-2	2300	1800	1200	3658	1207	2578	10.4	(1x) 7.5	9.5	(1x) 0.75	(1x) 356
VXI 36-3	2850	2080	1440	3658	1207	2813	10.9	(1x) 11.0	9.5	(1x) 0.75	(1x) 442

VXI 50

Закрытые градирни

Engineering data

Примечание: Не использовать для конструирования. Пользоваться сертифицированными на заводе размерами и весами. Данная брошюра включает данные, действительные на момент публикации, которые следует подтвердить заново во время покупки. В интересах усовершенствования продукции технические характеристики, веса и размеры подлежат изменениям без предварительного уведомления.

Общие указания

1. Соединения подпитки, перелива, впуска, слива и дверца люка могут быть изготовлены на стороне, противоположной показанной; проконсультируйтесь в вашем представительстве BAC Balticare.
2. Высота изделий указана приблизительно, точные значения приведены на сертифицированных чертежах.
3. Брутто (транспортировочный) и рабочий вес указаны для изделий без принадлежностей, таких как шумоподавители, выпускные колпаки и др. Чтобы узнать величину добавочного веса и самой тяжелой секции, смотрите заводские сертифицированные чертежи.
4. На чертежах изделий только с одним насосом оросителя показана стандартная "правая" компоновка, при которой сторона подачи воздуха расположена справа, если стоять лицом к стороне с соединениями. "Левая" компоновка может быть выполнена по специальному заказу.
5. Змеевик, перелив и соединения подпитки и орошения всегда расположены на одной стороне изделия. У изделий с двумя насосами на другой стороне будет установлен дополнительный набор соединений для змеевика и соединение для дополнительного перелива.
6. При использовании градирен испарительного типа в помещениях, помещение может быть использовано как вентиляционная камера, а трубопроводы подсоединены только к выпускным соединениям. Если требуется впускной трубопровод, должна быть указана замкнутая вентиляционная секция; подробности уточните в местном представительстве BAC Balticare.
7. Мощность вентилятора указана при ВСД 0 Па. Для работы против внешнего статического давления до 125 Па увеличьте мотор каждого вентилятора на один размер.
8. У моделей от VXI 9 до VXI 36 дверца люка расположена на стороне, противоположной стороне впуска воздуха, поэтому при позиционировании изделия обеспечьте достаточное пространство для доступа.
9. Когда скорость потока у моделей VXI 27, VXI 36 и VXI 50 превышает 30 л/с, количество соединений змеевика будет двойным. Когда скорость потока у моделей VXI 70, VXI C72, VXI C108, VXI 95, VXI 145, VXI 180, VXI 144 и VXI 215 превышает 60 л/с, количество соединений змеевика будет двойным. Когда скорость потока у моделей VXI 190, VXI 290, VXI 360, VXI 288 и VXI 430 превышает 120 л/с, количество соединений змеевика будет двойным.
10. У моделей от VXI 9 до VXI 145 имеется одна секция змеевика и один мотор вентилятора, который можно включать и выключать. Для дополнительного контроля производительности доступны

многоскоростные моторы. Плавное регулирование производительности может быть достигнуто с помощью выходных демпферов вентилятора. За дополнительной информацией обращайтесь к вашему местному представительству BAC Balticare.

11. Для сухой работы стандартные моторы должны быть увеличены на один размер во избежание их перегрузки. Для резкого увеличения сухой производительности без увеличения размера мотора доступны змеевики с увеличенной поверхностью. За информацией по выбору и ценам обращайтесь к местному представительству BAC Balticare.

Last update: 01/06/2023

VXI 50

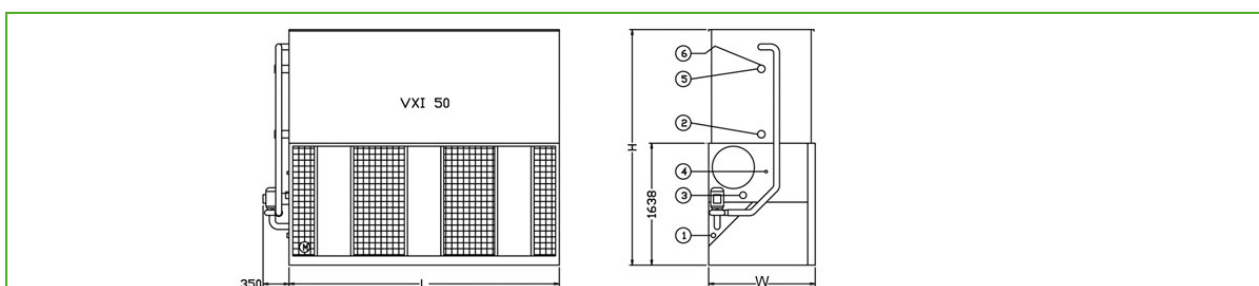

1. Слив НД 50; 2. Выходное соединение НД 100; 3. Перелив НД 80; 4. Подпитка НД 25 для VXI 50-X и НД 50 для VXI 70-X; 5. Входное соединение НД 100;
6. Воздушный клапан НД 15; 7. Дверца люка.



Модель	Вес (кг)			Размеры (мм)			Воздушный поток (м³/с)	Мотор вентилятора (кВт)	Расход воды (л/с)	Мотор насоса (кВт)	Объем змеевика (л)
	Рабочая масса (кг)	Брутто масса (кг)	Самая тяжелая секция, змеевик (кг)	L	W	H					
VXI 50-2	3740	2670	1720	3645	1438	3093	14.6	(1x) 11.0	13.9	(1x) 1.5	(1x) 515
VXI 50-3	4280	2950	1980	3645	1438	3328	15.7	(1x) 11.0	13.9	(1x) 1.5	(1x) 638
VXI 50-4	4825	3255	2240	3645	1438	3563	16.9	(1x) 15.0	13.9	(1x) 1.5	(1x) 762



VXI 95-145-190-290

Закрытые градирни

Engineering data

Примечание: Не использовать для конструирования. Пользоваться сертифицированными на заводе размерами и весами. Данная брошюра включает данные, действительные на момент публикации, которые следует подтвердить заново во время покупки. В интересах усовершенствования продукции технические характеристики, веса и размеры подлежат изменениям без предварительного уведомления.

Общие указания

1. Соединения подпитки, перелива, впуска, слива и дверца люка могут быть изготовлены на стороне, противоположной показанной; проконсультируйтесь в вашем представительстве BAC Balticare.
2. Высота изделий указана приблизительно, точные значения приведены на сертифицированных чертежах.
3. Брутто (транспортировочный) и рабочий вес указаны для изделий без принадлежностей, таких как шумоподавители, выпускные колпаки и др. Чтобы узнать величину добавочного веса и самой тяжелой секции, смотрите заводские сертифицированные чертежи.
4. На чертежах изделий только с одним насосом оросителя показана стандартная "правая" компоновка, при которой сторона подачи воздуха расположена справа, если стоять лицом к стороне с соединениями. "Левая" компоновка может быть выполнена по специальному заказу.
5. Змеевик, перелив и соединения подпитки и орошения всегда расположены на одной стороне изделия. У изделий с двумя насосами на другой стороне будет установлен дополнительный набор соединений для змеевика и соединение для дополнительного перелива.
6. При использовании градирен испарительного типа в помещениях, помещение может быть использовано как вентиляционная камера, а трубопроводы подсоединены только к выпускным соединениям. Если требуется впускной трубопровод, должна быть указана замкнутая вентиляционная секция; подробности уточните в местном представительстве BAC Balticare.
7. Мощность вентилятора указана при ВСД 0 Па. Для работы против внешнего статического давления до 125 Па увеличьте мотор каждого вентилятора на один размер.
8. У моделей от VXI 9 до VXI 36 дверца люка расположена на стороне, противоположной стороне впуска воздуха, поэтому при позиционировании изделия обеспечьте достаточное пространство для доступа.
9. Когда скорость потока у моделей VXI 27, VXI 36 и VXI 50 превышает 30 л/с, количество соединений змеевика будет двойным. Когда скорость потока у моделей VXI 70, VXI C72, VXI C108, VXI 95, VXI 145, VXI 180, VXI 144 и VXI 215 превышает 60 л/с, количество соединений змеевика будет двойным. Когда скорость потока у моделей VXI 190, VXI 290, VXI 360, VXI 288 и VXI 430 превышает 120 л/с, количество соединений змеевика будет двойным.
10. У моделей от VXI 9 до VXI 145 имеется одна секция змеевика и один мотор вентилятора, который можно включать и выключать. Для дополнительного контроля производительности доступны

многоскоростные моторы. Плавное регулирование производительности может быть достигнуто с помощью выходных демпферов вентилятора. За дополнительной информацией обращайтесь к вашему местному представительству BAC Balticare.

11. Для сухой работы стандартные моторы должны быть увеличены на один размер во избежание их перегрузки. Для резкого увеличения сухой производительности без увеличения размера мотора доступны змеевики с увеличенной поверхностью. За информацией по выбору и ценам обращайтесь к местному представительству BAC Balticare.

Last update: 01/06/2023

VXI 95-145-190-290

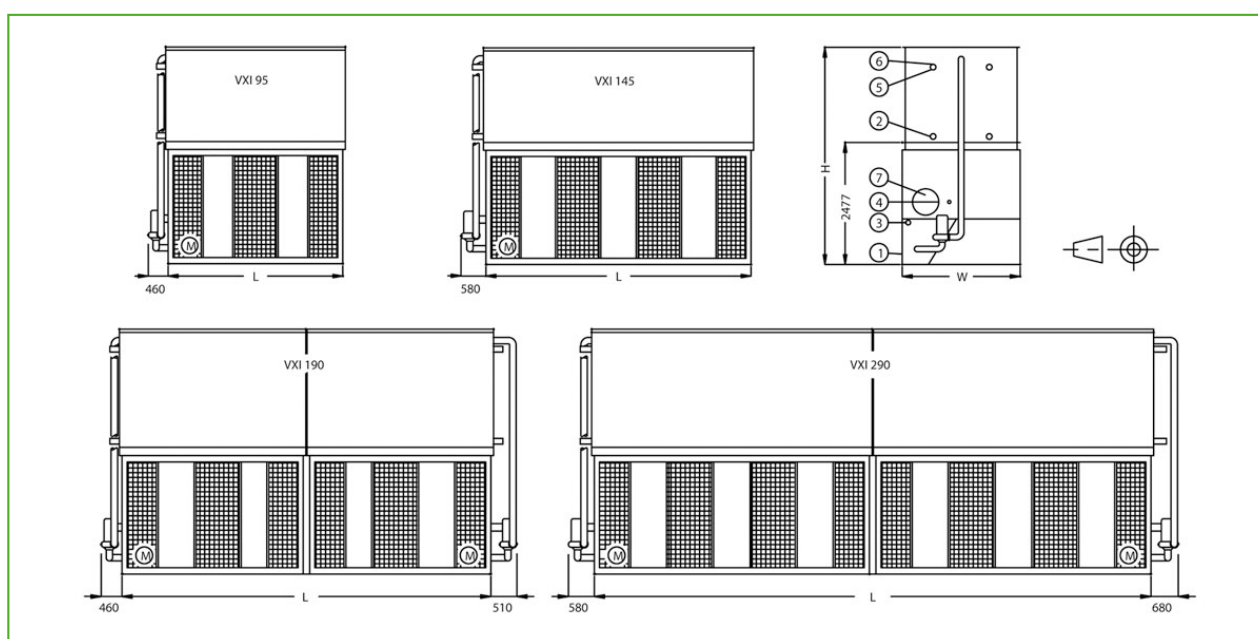

1. Слив НД 50 (не показан); 2. Выходное соединение НД 100; 3. Перелив НД 80; 4. Подпитка НД 25; 5. Входное соединение НД 100; 6. Воздушный клапан НД 15; 7. Дверца люка.



Модель	Вес (кг)			Размеры (мм)			Воздушный поток (м³/с)	Мотор вентилятора (кВт)	Расход воды (л/с)	Мотор насоса (кВт)	Объем змеевика (л)
	Рабочая масса (кг)	Брутто масса (кг)	Самая тяжелая секция, змеевик (кг)	L	W	H					
VXI 95-2	7740	4990	3200	3550	2397	4013	27.6	(1x) 30.0	25.2	(1x) 2.2	(2x) 448
VXI 95-3	8630	5630	3850	3550	2397	4248	26.7	(1x) 30.0	25.2	(1x) 2.2	(2x) 556
VXI 95-4	9520	6180	4470	3550	2397	4483	26.2	(1x) 30.0	25.2	(1x) 2.2	(2x) 664
VXI 145-1	10100	6300	3780	5385	2397	3778	39.9	(1x) 37.0	38.5	(1x) 4.0	(2x) 506
VXI 145-2	11460	7280	4715	5385	2397	4013	38.6	(1x) 37.0	38.5	(1x) 4.0	(2x) 669
VXI 145-3	12810	8175	5710	5385	2397	4248	37.5	(1x) 37.0	38.5	(1x) 4.0	(2x) 832
VXI 145-4	14160	9260	6690	5385	2397	4483	36.6	(1x) 37.0	38.5	(1x) 4.0	(2x) 995
VXI 190-2	15400	9820	3390	7226	2397	4013	55.4	(2x) 30.0	50.4	(2x) 2.2	(4x) 448
VXI 190-3	17160	11100	3840	7226	2397	4248	53.4	(2x) 30.0	50.4	(2x) 2.2	(4x) 556
VXI 190-4	18920	12305	4470	7226	2397	4483	52.5	(2x) 30.0	50.4	(2x) 2.2	(4x) 664
VXI 290-1	20350	12680	5120	10903	2397	3778	79.5	(2x) 37.0	77.0	(2x) 4.0	(4x) 506
VXI 290-2	22980	14570	5120	10903	2397	4013	77.8	(2x) 37.0	77.0	(2x) 4.0	(4x) 669
VXI 290-3	25700	16550	5710	10903	2397	4248	75.0	(2x) 37.0	77.0	(2x) 4.0	(4x) 832
VXI 290-4	28420	18505	6690	10903	2397	4483	73.1	(2x) 37.0	77.0	(2x) 4.0	(4x) 995

VXI 70

Закрытые градирни

Engineering data

Примечание: Не использовать для конструирования. Пользоваться сертифицированными на заводе размерами и весами. Данная брошюра включает данные, действительные на момент публикации, которые следует подтвердить заново во время покупки. В интересах усовершенствования продукции технические характеристики, веса и размеры подлежат изменениям без предварительного уведомления.

Общие указания

1. Соединения подпитки, перелива, впуска, слива и дверца люка могут быть изготовлены на стороне, противоположной показанной; проконсультируйтесь в вашем представительстве BAC Balticare.
2. Высота изделий указана приблизительно, точные значения приведены на сертифицированных чертежах.
3. Брутто (транспортировочный) и рабочий вес указаны для изделий без принадлежностей, таких как шумоподавители, выпускные колпаки и др. Чтобы узнать величину добавочного веса и самой тяжелой секции, смотрите заводские сертифицированные чертежи.
4. На чертежах изделий только с одним насосом оросителя показана стандартная "правая" компоновка, при которой сторона подачи воздуха расположена справа, если стоять лицом к стороне с соединениями. "Левая" компоновка может быть выполнена по специальному заказу.
5. Змеевик, перелив и соединения подпитки и орошения всегда расположены на одной стороне изделия. У изделий с двумя насосами на другой стороне будет установлен дополнительный набор соединений для змеевика и соединение для дополнительного перелива.
6. При использовании градирен испарительного типа в помещениях, помещение может быть использовано как вентиляционная камера, а трубопроводы подсоединены только к выпускным соединениям. Если требуется впускной трубопровод, должна быть указана замкнутая вентиляционная секция; подробности уточните в местном представительстве BAC Balticare.
7. Мощность вентилятора указана при ВСД 0 Па. Для работы против внешнего статического давления до 125 Па увеличьте мотор каждого вентилятора на один размер.
8. У моделей от VXI 9 до VXI 36 дверца люка расположена на стороне, противоположной стороне впуска воздуха, поэтому при позиционировании изделия обеспечьте достаточное пространство для доступа.
9. Когда скорость потока у моделей VXI 27, VXI 36 и VXI 50 превышает 30 л/с, количество соединений змеевика будет двойным. Когда скорость потока у моделей VXI 70, VXI C72, VXI C108, VXI 95, VXI 145, VXI 180, VXI 144 и VXI 215 превышает 60 л/с, количество соединений змеевика будет двойным. Когда скорость потока у моделей VXI 190, VXI 290, VXI 360, VXI 288 и VXI 430 превышает 120 л/с, количество соединений змеевика будет двойным.
10. У моделей от VXI 9 до VXI 145 имеется одна секция змеевика и один мотор вентилятора, который можно включать и выключать. Для дополнительного контроля производительности доступны

многоскоростные моторы. Плавное регулирование производительности может быть достигнуто с помощью выходных демпферов вентилятора. За дополнительной информацией обращайтесь к вашему местному представительству BAC Balticare.

11. Для сухой работы стандартные моторы должны быть увеличены на один размер во избежание их перегрузки. Для резкого увеличения сухой производительности без увеличения размера мотора доступны змеевики с увеличенной поверхностью. За информацией по выбору и ценам обращайтесь к местному представительству BAC Balticare.

Last update: 01/06/2023

VXI 70

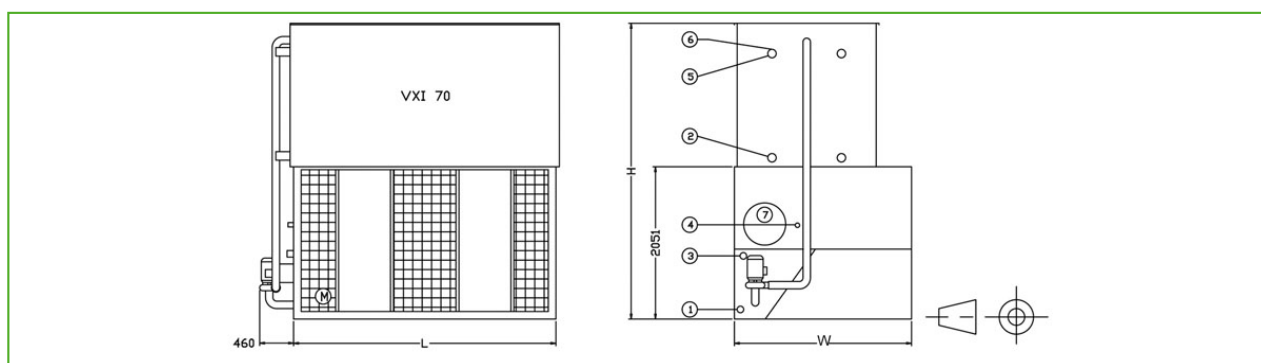

1. Слив НД 50; 2. Выходное соединение НД 100; 3. Перелив НД 80; 4. Подпитка НД 25 для VXI 50-X и НД 50 для VXI 70-X; 5. Входное соединение НД 100;
6. Воздушный клапан НД 15; 7. Дверца люка.



Модель	Вес (кг)			Размеры (мм)			Воздушный поток (м³/с)	Мотор вентилятора (кВт)	Расход воды (л/с)	Мотор насоса (кВт)	Объем змеевика (л)
	Рабочая масса (кг)	Брутто масса (кг)	Самая тяжелая секция, змеевик (кг)	L	W	H					
VXI 70-2	6490	4250	2630	3550	2397	3585	20.8	(1x) 15.0	19.2	(1x) 2.2	(2x) 356
VXI 70-3	7190	4770	3150	3550	2397	3820	22.9	(1x) 18.5	19.2	(1x) 2.2	(2x) 442
VXI 70-4	8075	5315	3665	3550	2397	4056	22.2	(1x) 18.5	19.2	(1x) 2.2	(2x) 527



VXI 180-360

Закрытые градирни

Engineering data

Примечание: Не использовать для конструирования. Пользоваться сертифицированными на заводе размерами и весами. Данная брошюра включает данные, действительные на момент публикации, которые следует подтвердить заново во время покупки. В интересах усовершенствования продукции технические характеристики, веса и размеры подлежат изменениям без предварительного уведомления.

Общие указания

1. Соединения подпитки, перелива, впуска, слива и дверца люка могут быть изготовлены на стороне, противоположной показанной; проконсультируйтесь в вашем представительстве BAC Balticare.
2. Высота изделий указана приблизительно, точные значения приведены на сертифицированных чертежах.
3. Брутто (транспортировочный) и рабочий вес указаны для изделий без принадлежностей, таких как шумоподавители, выпускные колпаки и др. Чтобы узнать величину добавочного веса и самой тяжелой секции, смотрите заводские сертифицированные чертежи.
4. На чертежах изделий только с одним насосом оросителя показана стандартная "правая" компоновка, при которой сторона подачи воздуха расположена справа, если стоять лицом к стороне с соединениями. "Левая" компоновка может быть выполнена по специальному заказу.
5. Змеевик, перелив и соединения подпитки и орошения всегда расположены на одной стороне изделия. У изделий с двумя насосами на другой стороне будет установлен дополнительный набор соединений для змеевика и соединение для дополнительного перелива.
6. При использовании градирен испарительного типа в помещениях, помещение может быть использовано как вентиляционная камера, а трубопроводы подсоединены только к выпускным соединениям. Если требуется впускной трубопровод, должна быть указана замкнутая вентиляционная секция; подробности уточните в местном представительстве BAC Balticare.
7. Мощность вентилятора указана при ВСД 0 Па. Для работы против внешнего статического давления до 125 Па увеличьте мотор каждого вентилятора на один размер.
8. У моделей от VXI 9 до VXI 36 дверца люка расположена на стороне, противоположной стороне впуска воздуха, поэтому при позиционировании изделия обеспечьте достаточное пространство для доступа.
9. Когда скорость потока у моделей VXI 27, VXI 36 и VXI 50 превышает 30 л/с, количество соединений змеевика будет двойным. Когда скорость потока у моделей VXI 70, VXI C72, VXI C108, VXI 95, VXI 145, VXI 180, VXI 144 и VXI 215 превышает 60 л/с, количество соединений змеевика будет двойным. Когда скорость потока у моделей VXI 190, VXI 290, VXI 360, VXI 288 и VXI 430 превышает 120 л/с, количество соединений змеевика будет двойным.
10. У моделей от VXI 9 до VXI 145 имеется одна секция змеевика и один мотор вентилятора, который можно включать и выключать. Для дополнительного контроля производительности доступны

многоскоростные моторы. Плавное регулирование производительности может быть достигнуто с помощью выходных демпферов вентилятора. За дополнительной информацией обращайтесь к вашему местному представительству BAC Balticare.

11. Для сухой работы стандартные моторы должны быть увеличены на один размер во избежание их перегрузки. Для резкого увеличения сухой производительности без увеличения размера мотора доступны змеевики с увеличенной поверхностью. За информацией по выбору и ценам обращайтесь к местному представительству BAC Balticare.

Last update: 01/06/2023

VXI 180-360

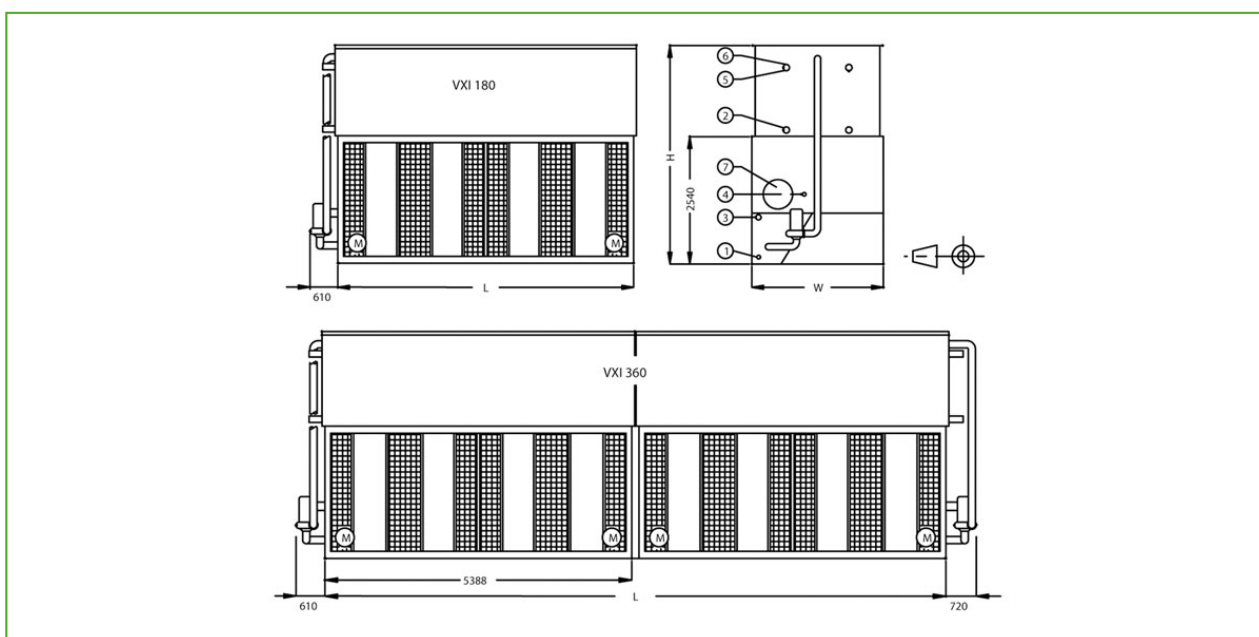

1. Слив НД 50; 2. Выходное соединение НД 100; 3. Перелив НД 80; 4. Подпитка НД 50 для VXI 180-Х и НД 50 для VXI 360-Х; 5. Входное соединение НД 100; 6. Воздушный клапан НД 15; 7. Дверца люка.



Модель	Вес (кг)			Размеры (мм)			Воздушный поток (м³/с)	Мотор вентилятора (кВт)	Расход воды (л/с)	Мотор насоса (кВт)	Объем змеевика (л)
	Рабочая масса (кг)	Брутто масса (кг)	Самая тяжелая секция, змеевик (кг)	L	W	H					
VXI 180-2	12970	8990	5810	5388	3000	4075	51.4	(2x) 18.5	46.7	(1x) 4.0	(2x) 847
VXI 180-3	14590	10200	7010	5388	3000	4310	50.0	(2x) 18.5	46.7	(1x) 4.0	(2x) 1052
VXI 180-4	16250	11530	8200	5388	3000	4545	52.0	(2x) 22.0	46.7	(1x) 4.0	(2x) 1258
VXI 360-2	25840	17940	5810	10903	3000	4075	102.9	(4x) 18.5	93.4	(2x) 4.0	(4x) 847
VXI 360-3	29090	20380	7010	10903	3000	4310	100.1	(4x) 18.5	93.4	(2x) 4.0	(4x) 1052
VXI 360-4	32500	23100	8200	10903	3000	4545	104.0	(4x) 22.0	93.4	(2x) 4.0	(4x) 1258



VXI 144-215-288-430

Закрытые градирни

Engineering data

Примечание: Не использовать для конструирования. Пользоваться сертифицированными на заводе размерами и весами. Данная брошюра включает данные, действительные на момент публикации, которые следует подтвердить заново во время покупки. В интересах усовершенствования продукции технические характеристики, веса и размеры подлежат изменениям без предварительного уведомления.

Общие указания

1. Соединения подпитки, перелива, впуска, слива и дверца люка могут быть изготовлены на стороне, противоположной показанной; проконсультируйтесь в вашем представительстве BAC Balticare.
2. Высота изделий указана приблизительно, точные значения приведены на сертифицированных чертежах.
3. Брутто (транспортировочный) и рабочий вес указаны для изделий без принадлежностей, таких как шумоподавители, выпускные колпаки и др. Чтобы узнать величину добавочного веса и самой тяжелой секции, смотрите заводские сертифицированные чертежи.
4. На чертежах изделий только с одним насосом оросителя показана стандартная "правая" компоновка, при которой сторона подачи воздуха расположена справа, если стоять лицом к стороне с соединениями. "Левая" компоновка может быть выполнена по специальному заказу.
5. Змеевик, перелив и соединения подпитки и орошения всегда расположены на одной стороне изделия. У изделий с двумя насосами на другой стороне будет установлен дополнительный набор соединений для змеевика и соединение для дополнительного перелива.
6. При использовании градирен испарительного типа в помещениях, помещение может быть использовано как вентиляционная камера, а трубопроводы подсоединены только к выпускным соединениям. Если требуется впускной трубопровод, должна быть указана замкнутая вентиляционная секция; подробности уточните в местном представительстве BAC Balticare.
7. Мощность вентилятора указана при ВСД 0 Па. Для работы против внешнего статического давления до 125 Па увеличьте мотор каждого вентилятора на один размер.
8. У моделей от VXI 9 до VXI 36 дверца люка расположена на стороне, противоположной стороне впуска воздуха, поэтому при позиционировании изделия обеспечьте достаточное пространство для доступа.
9. Когда скорость потока у моделей VXI 27, VXI 36 и VXI 50 превышает 30 л/с, количество соединений змеевика будет двойным. Когда скорость потока у моделей VXI 70, VXI C72, VXI C108, VXI 95, VXI 145, VXI 180, VXI 144 и VXI 215 превышает 60 л/с, количество соединений змеевика будет двойным. Когда скорость потока у моделей VXI 190, VXI 290, VXI 360, VXI 288 и VXI 430 превышает 120 л/с, количество соединений змеевика будет двойным.
10. У моделей от VXI 9 до VXI 145 имеется одна секция змеевика и один мотор вентилятора, который можно включать и выключать. Для дополнительного контроля производительности доступны

многоскоростные моторы. Плавное регулирование производительности может быть достигнуто с помощью выходных демпферов вентилятора. За дополнительной информацией обращайтесь к вашему местному представительству BAC Balticare.

11. Для сухой работы стандартные моторы должны быть увеличены на один размер во избежание их перегрузки. Для резкого увеличения сухой производительности без увеличения размера мотора доступны змеевики с увеличенной поверхностью. За информацией по выбору и ценам обращайтесь к местному представительству BAC Balticare.

Last update: 01/06/2023

VXI 144-215-288-430

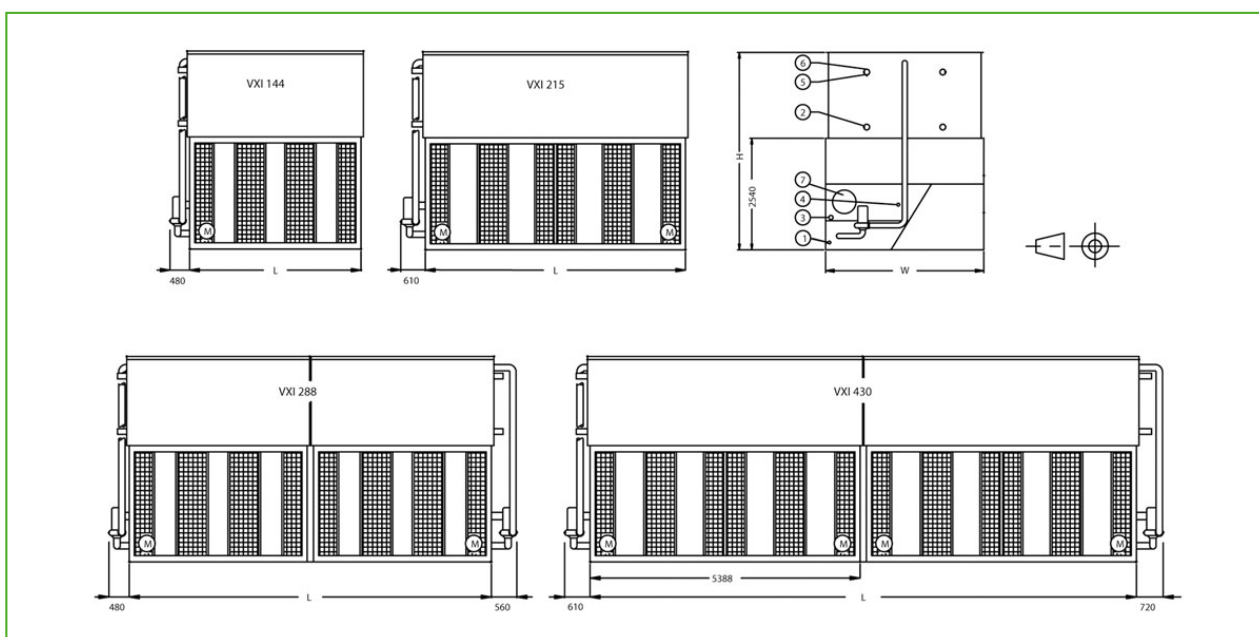

1. Слив НД 50; 2. Выходное соединение НД 100; 3. Перелив НД 80; 4. Подпитка НД 50 для VXI 144-X, VXI 215-X, VXI 288-X и НД 80 для VXI 430-X; 5. Входное соединение НД 100; 6. Воздушный клапан НД 15; 7. Дверца люка.



Модель	Вес (кг)			Размеры (мм)			Воздушный поток (м³/с)	Мотор вентилятора (кВт)	Расход воды (л/с)	Мотор насоса (кВт)	Объем змеевика (л)
	Рабочая масса (кг)	Брутто масса (кг)	Самая тяжелая секция, змеевик (кг)	L	W	H					
VXI 144-2	12070	7270	4680	3550	3607	4075	38.6	(1x) 30.0	39.1	(1x) 4.0	(2x) 686
VXI 144-3	13390	8210	5610	3550	3607	4310	40.2	(1x) 37.0	39.1	(1x) 4.0	(2x) 851
VXI 144-4	14710	8470	6550	3550	3607	4545	39.4	(1x) 37.0	39.1	(1x) 4.0	(2x) 1015
VXI 215-1	15830	9130	5510	5388	3607	3840	59.4	(2x) 22.0	56.8	(1x) 4.0	(2x) 774
VXI 215-2	17730	10460	6900	5388	3607	4075	57.9	(2x) 22.0	56.8	(1x) 4.0	(2x) 1024
VXI 215-3	19730	12035	8310	5388	3607	4310	62.3	(2x) 30.0	56.8	(1x) 4.0	(2x) 1272
VXI 215-4	21690	13435	9710	5388	3607	4545	60.4	(2x) 30.0	56.8	(1x) 4.0	(2x) 1521
VXI 288-2	24230	14520	5280	7226	3607	4075	77.3	(2x) 30.0	78.2	(2x) 4.0	(4x) 686
VXI 288-3	26850	16520	5610	7226	3607	4310	80.0	(2x) 37.0	78.2	(2x) 4.0	(4x) 851
VXI 288-4	29540	18280	6550	7226	3607	4545	78.8	(2x) 37.0	78.2	(2x) 4.0	(4x) 1015
VXI 430-1	31750	18230	7210	10903	3607	3840	119.2	(4x) 22.0	113.6	(2x) 4.0	(4x) 774
VXI 430-2	35550	20890	7210	10903	3607	4075	115.9	(4x) 22.0	113.6	(2x) 4.0	(4x) 1024
VXI 430-3	39550	23770	8300	10903	3607	4310	124.6	(4x) 30.0	113.6	(2x) 4.0	(4x) 1272
VXI 430-4	43560	26845	9710	10903	3607	4545	120.7	(4x) 30.0	113.6	(2x) 4.0	(4x) 1521



VXI C072 - C108

Закрытые градирни

Engineering data

Примечание: Не использовать для конструирования. Пользоваться сертифицированными на заводе размерами и весами. Данная брошюра включает данные, действительные на момент публикации, которые следует подтвердить заново во время покупки. В интересах усовершенствования продукции технические характеристики, веса и размеры подлежат изменениям без предварительного уведомления.

Общие указания

1. Соединения подпитки, перелива, впуска, слива и дверца люка могут быть изготовлены на стороне, противоположной показанной; проконсультируйтесь в вашем представительстве BAC Balticare.
2. Высота изделий указана приблизительно, точные значения приведены на сертифицированных чертежах.
3. Брутто (транспортировочный) и рабочий вес указаны для изделий без принадлежностей, таких как шумоподавители, выпускные колпаки и др. Чтобы узнать величину добавочного веса и самой тяжелой секции, смотрите заводские сертифицированные чертежи.
4. На чертежах изделий только с одним насосом оросителя показана стандартная "правая" компоновка, при которой сторона подачи воздуха расположена справа, если стоять лицом к стороне с соединениями. "Левая" компоновка может быть выполнена по специальному заказу.
5. Змеевик, перелив и соединения подпитки и орошения всегда расположены на одной стороне изделия. У изделий с двумя насосами на другой стороне будет установлен дополнительный набор соединений для змеевика и соединение для дополнительного перелива.
6. При использовании градирен испарительного типа в помещениях, помещение может быть использовано как вентиляционная камера, а трубопроводы подсоединены только к выпускным соединениям. Если требуется впускной трубопровод, должна быть указана замкнутая вентиляционная секция; подробности уточните в местном представительстве BAC Balticare.
7. Мощность вентилятора указана при ВСД 0 Па. Для работы против внешнего статического давления до 125 Па увеличьте мотор каждого вентилятора на один размер.
8. У моделей от VXI 9 до VXI 36 дверца люка расположена на стороне, противоположной стороне впуска воздуха, поэтому при позиционировании изделия обеспечьте достаточное пространство для доступа.
9. Когда скорость потока у моделей VXI 27, VXI 36 и VXI 50 превышает 30 л/с, количество соединений змеевика будет двойным. Когда скорость потока у моделей VXI 70, VXI C72, VXI C108, VXI 95, VXI 145, VXI 180, VXI 144 и VXI 215 превышает 60 л/с, количество соединений змеевика будет двойным. Когда скорость потока у моделей VXI 190, VXI 290, VXI 360, VXI 288 и VXI 430 превышает 120 л/с, количество соединений змеевика будет двойным.
10. У моделей от VXI 9 до VXI 145 имеется одна секция змеевика и один мотор вентилятора, который можно включать и выключать. Для дополнительного контроля производительности доступны

многоскоростные моторы. Плавное регулирование производительности может быть достигнуто с помощью выходных демпферов вентилятора. За дополнительной информацией обращайтесь к вашему местному представительству BAC Balticare.

11. Для сухой работы стандартные моторы должны быть увеличены на один размер во избежание их перегрузки. Для резкого увеличения сухой производительности без увеличения размера мотора доступны змеевики с увеличенной поверхностью. За информацией по выбору и ценам обращайтесь к местному представительству BAC Balticare.

Last update: 01/06/2023

VXI C072 - C108

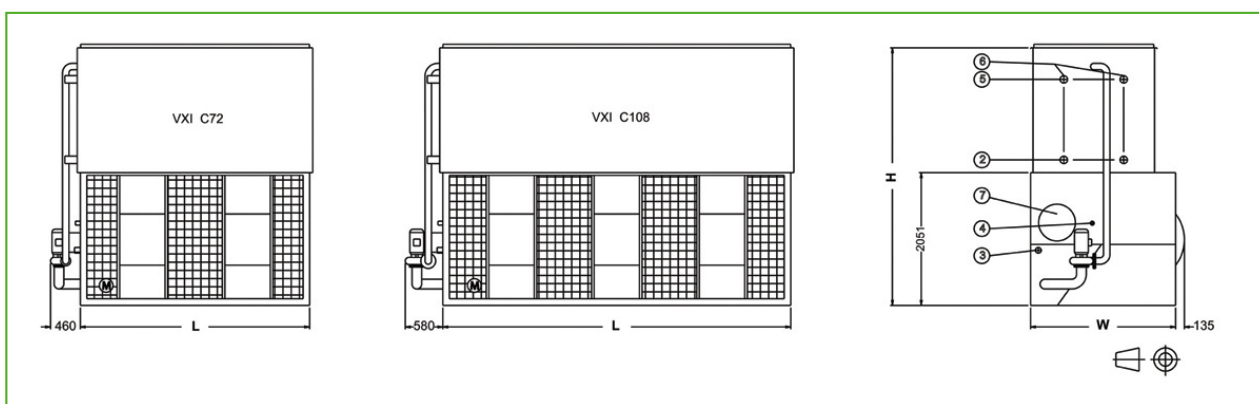

1. Слив НД 50; 2. Выходное соединение НД 100; 3. Перелив НД 50; 4. Подпитка НД 25; 5. Входное соединение НД 100; 6. Воздушный клапан НД 15; 7. Дверца люка.



Модель	Вес (кг)			Размеры (мм)			Воздушный поток (м³/с)	Мотор вентилятора (кВт)	Расход воды (л/с)	Мотор насоса (кВт)	Объем змеевика (л)
	Рабочая масса (кг)	Брутто масса (кг)	Самая тяжелая секция, змеевик (кг)	L	W	H					
VXI C072-2	6490	4250	2630	3550	2245	3585	20.8	(1x) 15.0	19.2	(1x) 2.2	(2x) 356
VXI C072-3	7190	4770	3150	3550	2245	3820	22.9	(1x) 18.5	19.2	(1x) 2.2	(2x) 442
VXI C072-4	8075	5315	3665	3550	2245	4055	22.2	(1x) 18.5	19.2	(1x) 2.2	(2x) 527
VXI C108-2	9695	6145	3885	5385	2245	3585	33.5	(1x) 22.0	29.0	(1x) 4.0	(2x) 532
VXI C108-3	10630	6945	4685	5385	2245	3820	32.2	(1x) 22.0	29.0	(1x) 4.0	(2x) 661
VXI C108-4	11760	7830	5485	5385	2245	4055	31.1	(1x) 22.0	29.0	(1x) 4.0	(2x) 790

Шумоподавление ХА

Закрытые градирни

Engineering data

Примечание: Не использовать для конструирования. Пользоваться сертифицированными на заводе размерами и весами. Данная брошюра включает данные, действительные на момент публикации, которые следует подтвердить заново во время покупки. В интересах усовершенствования продукции технические характеристики, веса и размеры подлежат изменениям без предварительного уведомления.

Общие указания

1. Соединения подпитки, перелива, впуска, слива и дверца люка могут быть изготовлены на стороне, противоположной показанной; проконсультируйтесь в вашем представительстве BAC Balticare.
2. Высота изделий указана приблизительно, точные значения приведены на сертифицированных чертежах.
3. Брутто (транспортировочный) и рабочий вес указаны для изделий без принадлежностей, таких как шумоподавители, выпускные колпаки и др. Чтобы узнать величину добавочного веса и самой тяжелой секции, смотрите заводские сертифицированные чертежи.
4. На чертежах изделий только с одним насосом оросителя показана стандартная "правая" компоновка, при которой сторона подачи воздуха расположена справа, если стоять лицом к стороне с соединениями. "Левая" компоновка может быть выполнена по специальному заказу.
5. Змеевик, перелив и соединения подпитки и орошения всегда расположены на одной стороне изделия. У изделий с двумя насосами на другой стороне будет установлен дополнительный набор соединений для змеевика и соединение для дополнительного перелива.
6. При использовании градирен испарительного типа в помещениях, помещение может быть использовано как вентиляционная камера, а трубопроводы подсоединены только к выпускным соединениям. Если требуется впускной трубопровод, должна быть указана замкнутая вентиляционная секция; подробности уточните в местном представительстве BAC Balticare.
7. Мощность вентилятора указана при ВСД 0 Па. Для работы против внешнего статического давления до 125 Па увеличьте мотор каждого вентилятора на один размер.
8. У моделей от VXI 9 до VXI 36 дверца люка расположена на стороне, противоположной стороне впуска воздуха, поэтому при позиционировании изделия обеспечьте достаточное пространство для доступа.
9. Когда скорость потока у моделей VXI 27, VXI 36 и VXI 50 превышает 30 л/с, количество соединений змеевика будет двойным. Когда скорость потока у моделей VXI 70, VXI C72, VXI C108, VXI 95, VXI 145, VXI 180, VXI 144 и VXI 215 превышает 60 л/с, количество соединений змеевика будет двойным. Когда скорость потока у моделей VXI 190, VXI 290, VXI 360, VXI 288 и VXI 430 превышает 120 л/с, количество соединений змеевика будет двойным.
10. У моделей от VXI 9 до VXI 145 имеется одна секция змеевика и один мотор вентилятора, который можно включать и выключать. Для дополнительного контроля производительности доступны

многоскоростные моторы. Плавное регулирование производительности может быть достигнуто с помощью выходных демпферов вентилятора. За дополнительной информацией обращайтесь к вашему местному представительству BAC Balticare.

11. Для сухой работы стандартные моторы должны быть увеличены на один размер во избежание их перегрузки. Для резкого увеличения сухой производительности без увеличения размера мотора доступны змеевики с увеличенной поверхностью. За информацией по выбору и ценам обращайтесь к местному представительству BAC Balticare.

Last update: 01/06/2023

Шумоподавление ХА

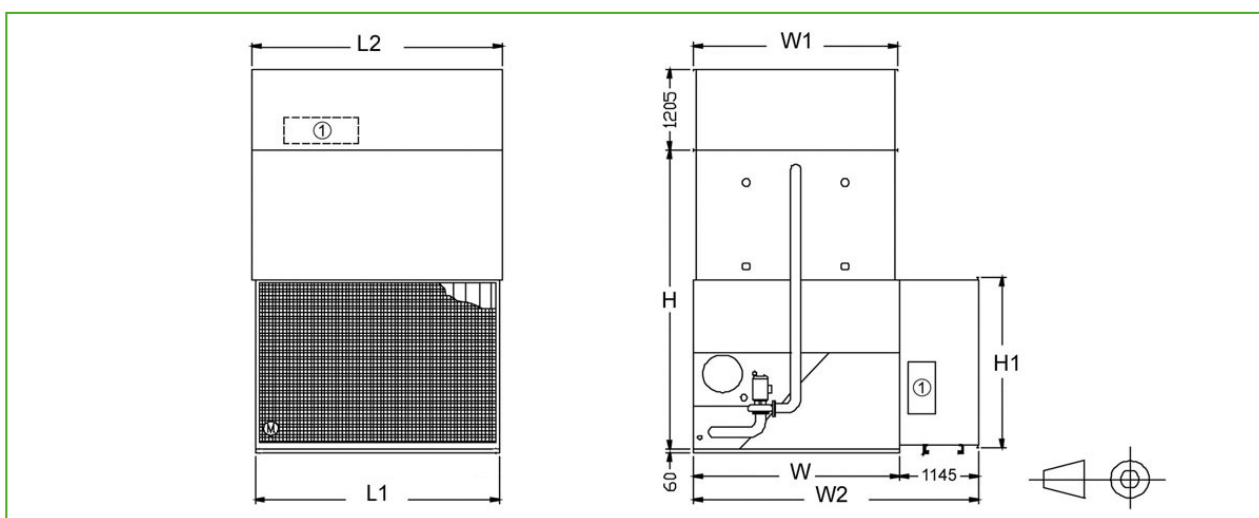

1. Дверца люка; L1= Длина впускного шумоподавителя; L2= Длина выпускного шумоподавителя; W = ширина изделия; H = высота изделия (см. Технические данные).



Номер модели	Изделие + шумоподавитель количество трансп. частей	Кол-во дверец люка		Размеры (мм)					Вес (кг)			
		Выпускной	Впускной	W2	H1	W1	L1	L2	Впускной	Монолитное днище	Выпускной	Всего
9-X	4 ¹	1	2	2352	1090	1030	890	902	110	30	130	270
18-X	4 ¹	1	2	2352	1090	1030	1800	1816	175	50	185	400
27-X	4	1	2	2352	1090	1030	2710	2731	230	70	280	580
36-X	4	1	2	2352	1090	1030	3635	3645	300	100	360	760
50-X	4	1	2	2583	1600	1420	3635	3645	380	120	440	940
70-X	4	1	2	3542	2070	1955	3525	3645	500	190	530	1120
C72-X	4	1	2	3390	2070	1955	3525	3645	500	190	530	1120
95-X	4	1	2	3542	2070	2365	3550	3645	500	190	660	1350
C108-X	4	2	2	3390	2070	1955	5365	5480	660	300	760	1720
145-X	4	2	2	3542	2070	2365	5385	5480	660	300	830	1970
190-X	7	2	2	3542	2070	2365	7200	7322	1000	380	1320	2700
290-X	7	4	2	3542	2070	2365	10885	10998	1320	600	1660	3580
180-X	4	2	2	4145	2560	2965	5365	5480	730	350	900	1980
360-X	7	4	2	4145	2560	2965	10730	10994	1460	700	1800	3960
144-X	4	1	2	2752	2560	3575	3525	3645	560	280	810	1650
215-X	4	2	2	4752	2560	3575	5365	5480	730	420	1020	2170
288-X	7	2	2	4752	2560	3575	7050	7322	1120	560	1620	3300
430-X	7	4	2	4752	2560	3575	10730	10994	1460	840	2040	4340



Шумоподавление XB

Закрытые градирни

Engineering data

Примечание: Не использовать для конструирования. Пользоваться сертифицированными на заводе размерами и весами. Данная брошюра включает данные, действительные на момент публикации, которые следует подтвердить заново во время покупки. В интересах усовершенствования продукции технические характеристики, веса и размеры подлежат изменениям без предварительного уведомления.

Общие указания

1. Соединения подпитки, перелива, впуска, слива и дверца люка могут быть изготовлены на стороне, противоположной показанной; проконсультируйтесь в вашем представительстве BAC Balticare.
2. Высота изделий указана приблизительно, точные значения приведены на сертифицированных чертежах.
3. Брутто (транспортировочный) и рабочий вес указаны для изделий без принадлежностей, таких как шумоподавители, выпускные колпаки и др. Чтобы узнать величину добавочного веса и самой тяжелой секции, смотрите заводские сертифицированные чертежи.
4. На чертежах изделий только с одним насосом оросителя показана стандартная "правая" компоновка, при которой сторона подачи воздуха расположена справа, если стоять лицом к стороне с соединениями. "Левая" компоновка может быть выполнена по специальному заказу.
5. Змеевик, перелив и соединения подпитки и орошения всегда расположены на одной стороне изделия. У изделий с двумя насосами на другой стороне будет установлен дополнительный набор соединений для змеевика и соединение для дополнительного перелива.
6. При использовании градирен испарительного типа в помещениях, помещение может быть использовано как вентиляционная камера, а трубопроводы подсоединены только к выпускным соединениям. Если требуется впускной трубопровод, должна быть указана замкнутая вентиляционная секция; подробности уточните в местном представительстве BAC Balticare.
7. Мощность вентилятора указана при ВСД 0 Па. Для работы против внешнего статического давления до 125 Па увеличьте мотор каждого вентилятора на один размер.
8. У моделей от VXI 9 до VXI 36 дверца люка расположена на стороне, противоположной стороне впуска воздуха, поэтому при позиционировании изделия обеспечьте достаточное пространство для доступа.
9. Когда скорость потока у моделей VXI 27, VXI 36 и VXI 50 превышает 30 л/с, количество соединений змеевика будет двойным. Когда скорость потока у моделей VXI 70, VXI C72, VXI C108, VXI 95, VXI 145, VXI 180, VXI 144 и VXI 215 превышает 60 л/с, количество соединений змеевика будет двойным. Когда скорость потока у моделей VXI 190, VXI 290, VXI 360, VXI 288 и VXI 430 превышает 120 л/с, количество соединений змеевика будет двойным.
10. У моделей от VXI 9 до VXI 145 имеется одна секция змеевика и один мотор вентилятора, который можно включать и выключать. Для дополнительного контроля производительности доступны

многоскоростные моторы. Плавное регулирование производительности может быть достигнуто с помощью выходных демпферов вентилятора. За дополнительной информацией обращайтесь к вашему местному представительству BAC Balticare.

11. Для сухой работы стандартные моторы должны быть увеличены на один размер во избежание их перегрузки. Для резкого увеличения сухой производительности без увеличения размера мотора доступны змеевики с увеличенной поверхностью. За информацией по выбору и ценам обращайтесь к местному представительству BAC Balticare.

Last update: 01/06/2023

Шумоподавление XB

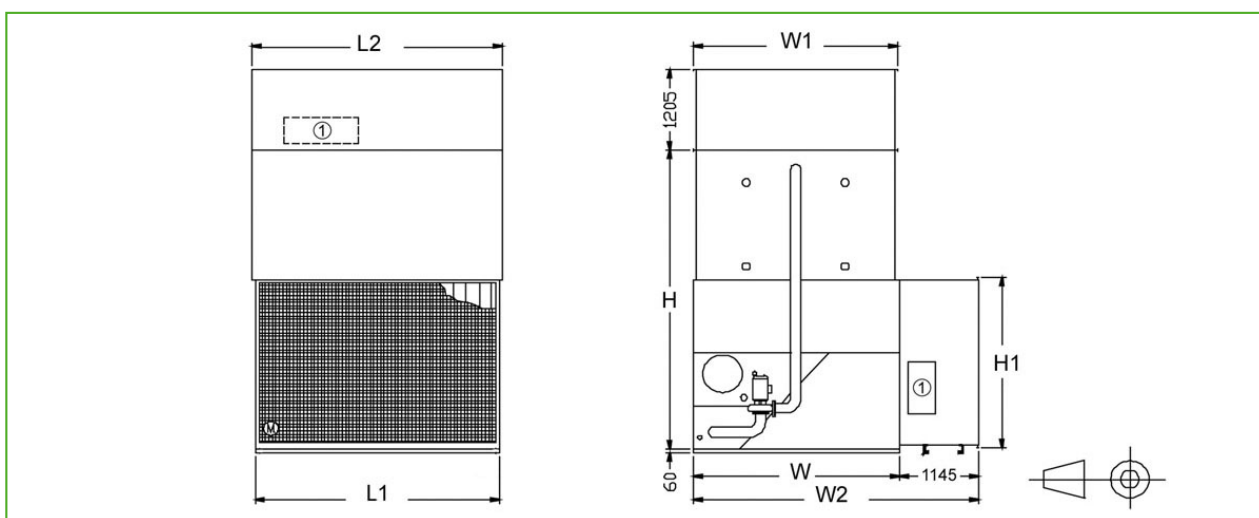

1. Дверца люка; L1= Длина впускного шумоподавителя; L2= Длина выпускного шумоподавителя; W = ширина изделия; H = высота изделия (см. Технические данные).



Номер модели	Изделие + шумоподавитель количество трансп. частей	Кол-во дверец люка		Размеры (мм)					Вес (кг)			
		Выпускной	Впускной	W2	H1	W1	L1	L2	Впускной	Монолитное днище	Выпускной	Всего
9-X	4 ¹	1	2	2352	1090	1030	890	902	130	30	150	310
18-X	4 ¹	1	2	2352	1090	1030	1800	1816	220	50	220	490
27-X	4	1	2	2352	1090	1030	2710	2731	300	70	350	720
36-X	4	1	2	2352	1090	1030	3635	3645	370	100	420	890
50-X	4	1	2	2583	1600	1420	3635	3645	480	120	520	1120
70-X	4	1	2	3542	2070	1955	3525	3645	630	190	650	1220
C72-X	4	1	2	3390	2070	1955	3525	3645	630	190	650	1220
95-X	4	1	2	3542	2070	2365	3550	3645	630	190	800	1620
C108-X	4	2	2	3390	2070	1955	5365	5840	860	300	970	2130
145-X	4	2	2	3542	2070	2365	5385	5480	860	300	1090	2250
190-X	7	2	2	3542	2070	2365	7200	7322	1260	380	1600	3240
290-X	7	4	2	3542	2070	2365	10885	10998	1720	600	2180	4500
180-X	4	2	2	4145	2560	2965	5365	5480	980	350	1210	2540
360-X	7	4	2	4145	2560	2965	10730	10994	1960	700	2420	5080
144-X	4	1	2	2752	2650	3575	3525	3645	710	280	1030	2020
215-X	4	2	2	4752	2560	3575	5365	5480	980	420	1410	2810
288-X	7	2	2	4752	2560	3575	7050	7322	1420	560	2060	4040
430-X	7	4	2	4752	2560	3575	10730	10994	1960	840	2820	5620

Шумоподавление ХС

Закрытые градирни

Engineering data

Примечание: Не использовать для конструирования. Пользоваться сертифицированными на заводе размерами и весами. Данная брошюра включает данные, действительные на момент публикации, которые следует подтвердить заново во время покупки. В интересах усовершенствования продукции технические характеристики, веса и размеры подлежат изменениям без предварительного уведомления.

Общие указания

1. Соединения подпитки, перелива, впуска, слива и дверца люка могут быть изготовлены на стороне, противоположной показанной; проконсультируйтесь в вашем представительстве BAC Balticare.
2. Высота изделий указана приблизительно, точные значения приведены на сертифицированных чертежах.
3. Брутто (транспортировочный) и рабочий вес указаны для изделий без принадлежностей, таких как шумоподавители, выпускные колпаки и др. Чтобы узнать величину добавочного веса и самой тяжелой секции, смотрите заводские сертифицированные чертежи.
4. На чертежах изделий только с одним насосом оросителя показана стандартная "правая" компоновка, при которой сторона подачи воздуха расположена справа, если стоять лицом к стороне с соединениями. "Левая" компоновка может быть выполнена по специальному заказу.
5. Змеевик, перелив и соединения подпитки и орошения всегда расположены на одной стороне изделия. У изделий с двумя насосами на другой стороне будет установлен дополнительный набор соединений для змеевика и соединение для дополнительного перелива.
6. При использовании градирен испарительного типа в помещениях, помещение может быть использовано как вентиляционная камера, а трубопроводы подсоединены только к выпускным соединениям. Если требуется впускной трубопровод, должна быть указана замкнутая вентиляционная секция; подробности уточните в местном представительстве BAC Balticare.
7. Мощность вентилятора указана при ВСД 0 Па. Для работы против внешнего статического давления до 125 Па увеличьте мотор каждого вентилятора на один размер.
8. У моделей от VXI 9 до VXI 36 дверца люка расположена на стороне, противоположной стороне впуска воздуха, поэтому при позиционировании изделия обеспечьте достаточное пространство для доступа.
9. Когда скорость потока у моделей VXI 27, VXI 36 и VXI 50 превышает 30 л/с, количество соединений змеевика будет двойным. Когда скорость потока у моделей VXI 70, VXI C72, VXI C108, VXI 95, VXI 145, VXI 180, VXI 144 и VXI 215 превышает 60 л/с, количество соединений змеевика будет двойным. Когда скорость потока у моделей VXI 190, VXI 290, VXI 360, VXI 288 и VXI 430 превышает 120 л/с, количество соединений змеевика будет двойным.
10. У моделей от VXI 9 до VXI 145 имеется одна секция змеевика и один мотор вентилятора, который можно включать и выключать. Для дополнительного контроля производительности доступны

многоскоростные моторы. Плавное регулирование производительности может быть достигнуто с помощью выходных демпферов вентилятора. За дополнительной информацией обращайтесь к вашему местному представительству BAC Balticare.

11. Для сухой работы стандартные моторы должны быть увеличены на один размер во избежание их перегрузки. Для резкого увеличения сухой производительности без увеличения размера мотора доступны змеевики с увеличенной поверхностью. За информацией по выбору и ценам обращайтесь к местному представительству BAC Balticare.

Last update: 01/06/2023

Шумоподавление XC

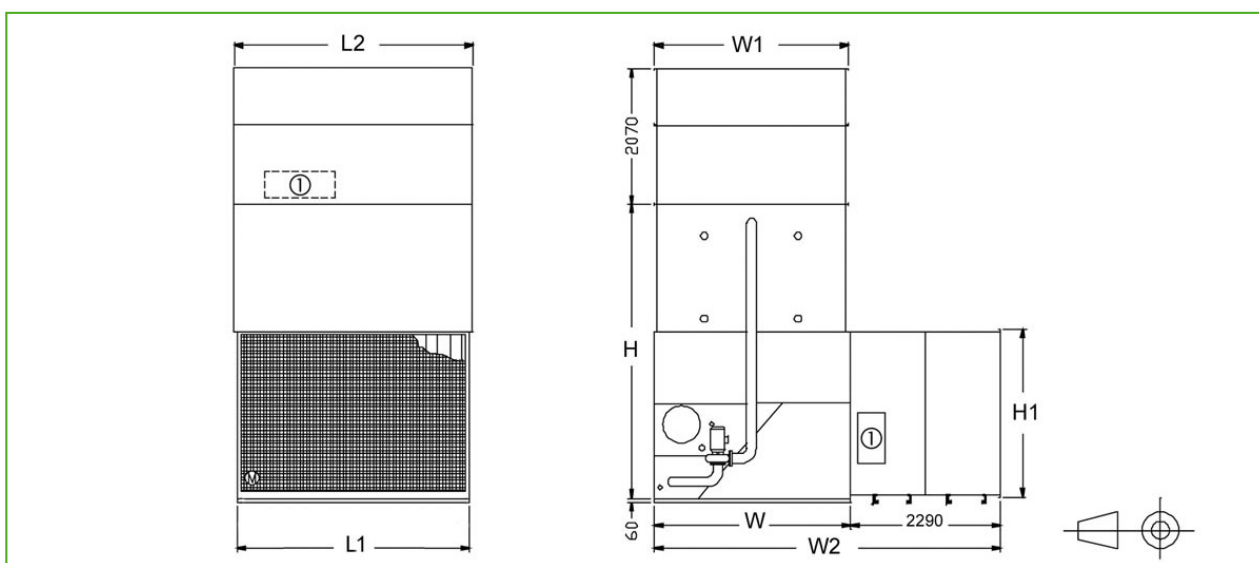

1. Дверца люка; L1= Длина впускного шумоподавителя; L2= Длина выпускного шумоподавителя; W = ширина изделия; H = высота изделия (см. Технические данные).



Номер модели	Изделие + шумоподавитель количество трансп. частей	Кол-во дверец люка		Размеры (мм)					Вес (кг)			
		Выпускной	Впускной	W2	H1	W1	L1	L2	Впускной	Монолитное днище	Выпускной	Всего
9-X	4 ¹	1	2	N.A.	1090	1030	890	902	N.A.	30	N.A.	N.A.
18-X	4 ¹	1	2	N.A.	1090	1030	1800	1816	N.A.	50	N.A.	N.A.
27-X	4	1	2	N.A.	1090	1030	2710	2731	N.A.	70	N.A.	N.A.
36-X	4	1	2	N.A.	1090	1030	3635	3645	830	100	N.A.	N.A.
50-X	4	1	2	3728	1600	1420	3635	3645	1080	120	1070	2270
70-X	4	1	2	4687	2070	1955	3525	3645	1420	190	1330	2940
C72-X	4	1	2	4535	2070	1955	3525	3645	1420	190	1330	2940
95-X	4	1	2	4687	2070	2365	3550	3645	1420	190	1640	3250
C108-X	4	2	2	4535	2070	1955	5365	5480	1970	300	1980	4250
145-X	4	2	2	4687	2070	2365	5385	5480	1970	300	2240	4510
190-X	7	2	2	4687	2070	2365	7200	7322	2840	380	3280	6500
290-X	7	4	2	4687	2070	2365	10885	10998	3940	600	4480	9020
180-X	4	2	2	5290	2560	2965	5365	5480	2240	350	2490	5080
360-X	7	4	2	5290	2560	2965	10730	10994	4480	700	4980	10160
144-X	4	1	2	5897	2560	3575	3525	3645	1620	280	2130	4030
215-X	4	2	2	5897	2560	3575	5365	5480	2240	420	2920	5580
288-X	7	2	2	5897	2560	3575	7050	7322	3240	560	4260	8060
430-X	7	4	2	5897	2560	3575	10730	10994	4480	840	5840	11160